



RESIDENTIAL AIR CONDITIONERS

INSTRUKCJA MONTAŻU

MODEL:

WTB 09D/ TB 09D

WTB 12D/ TB 12D

WTB 18D/ TB 18D

WTB 24D/ TB 24D

(R32)

Dziękujemy za zakup klimatyzatorów Vesser.
Aby zapewnić właściwą pracę urządzenia prosimy
o przestrzeganie zasad zawartych w tej instrukcji.



SPIS TREŚCI

1. BEZPIECZEŃSTWO.....	5
2. WYKAZ ELEMENTÓW KLIMATYZATORA.....	7
3. RYSUNEK INSTALACJI.....	8
4. NARZĘDZIA POTRZEBNE DO INSTALACJI.....	9
5. WYMIARY URZĄDZENIA	10
6. INSTALACJA JEDNOSTKI WEWNĘTRZNEJ	11
10. INSTALACJA JEDNOSTKI ZEWNĘTRZNEJ.....	14
11. INSTALACJA CHŁODNICZA.....	15
12. NAPEŁNIENIE CZYNNIKIEM	17
13. INSTALACJA ELEKTRYCZNA.....	18
14. WSTĘPNA DIAGNOSTYKA	20
14. KONFIGURACJA WiFi	21

BEZPIECZEŃSTWO

Czynnik chłodniczy R32



To urządzenie zawiera fluorowane gazy cieplarniane. Występujący czynnik R32 (difluorometan) jest jednorodnym czynnikiem i posiada GWP=675 EqTCO₂.

Jest to czynnik chłodniczy, który dotychczas był używany jako składnik mieszanki czynnika chłodniczego R410A. Jest czynnikiem ekologicznym nowej generacji o wysokim poziomie efektywności energetycznej.

Czynnik R32 jest lekko palny (klasa bezpieczeństwa A2L) i bezwonny.

W normalnym użytkowaniu nie stanowi zagrożenia, nawet jeśli cała zawartość czynnika z urządzenia wydostałaby się do pomieszczenia. Stężenie w pomieszczeniu pozostałoby na poziomie niższym od dolnej granicy zapłonu. Istotne jest jednak, by stosować się do podanych w tabeli minimalnych powierzchni pomieszczenia w zależności od napełnienia instalacji chłodniczej. Palność czynnika R32 jest bardzo niska. Może zapalić się tylko w wyniku bezpośredniego kontaktu z ogniem. Zabrania się używania otwartego ognia lub elementów iskrzących przy pracach związanych z napełnianiem, opróżnianiem lub przechowywaniem urządzeń. Klimatyzator nie może być używany w pomieszczeniu, w którym narażony jest na działanie otwartego źródła ognia (np. kominek, przepływowy (gazowy) podgrzewacz wody, gazowy ogrzewacz powietrza itp.) Nie wolno podgrzewać płomieniem palnika rur połączeniowych. Klimatyzator musi być zainstalowany w pomieszczeniu, które jest większe niż minimalna wymagana powierzchnia pomieszczenia. Minimalna powierzchnia jest podana w tabeli poniżej.

Minimalna powierzchnia pomieszczenia (m²)

Napełnienie układu(kg)	≤1.8	2.0	2.4	3.0	3.6	4.0	4.4	4.9
Model Ściany	4	5.2	6.1	7.5	9.0	10	13	15.2



Test szczelności instalacji chłodniczej jest wymagany po zakończeniu montażu.

W okresie występowania ujemnych temperatur zewnętrznych.

W przypadku braku zasilania przez czas dłuższy niż 2 godziny przed ponownym uruchomieniem sprężarki należy podać napięcie w trybie Standby (czuwania) przez czas nie krótszy niż 6 godzin. Pozwoli to na podgrzanie oleju w sprężarce.

Ciśnienie pracy w warunkach nominalnych w zależności od trybu

	WTB 09D / TB 09D			WTB 12D / TB12D			WTB 18D / TB18D			WTB 24D / TB24D		
	f(Hz)	HP(Bar)	LP(Bar)	f(Hz)	HP(Bar)	LP(Bar)	f(Hz)	HP(Bar)	LP(Bar)	f(Hz)	HP(Bar)	LP(Bar)
Tryb Chłodzenia	49	28.4	9.3	61	29.6	9.2	68	29.0	8.5	82	30.2	8.8
Tryb Ogrzewania	51	26.6	7.4	64	27.2	6.9	68	32.8	8.5	73	28.1	7.2



Podane wartości w warunkach nominalnych Ts-temp.suchego termometru, Tm-temp.mokrego termometru:

Tryb Chłodzenia: Wew.Ts 27°C / Tm 19°C, Zewn. Ts 35°C / Tm 24°C; Długość rur: 5m.

Tryb Ogrzewania: Wew.Ts 20°C / Tm 15°C, Zewn. Ts 7°C / Tm 6°C; Długość rur: 5m

Podane ciśnienia HP (wysokie) i LP (niskie) mogą się zmieniać w zależności od prędkości (częstotliwościHz) pracy sprężarki i są jeszcze dodatkowo uzależnione od szybkości pracy wentylatora.

Zestawienie i opis symboli wykorzystywanych w niniejszej instrukcji

 - Tego nie wolno robić
! – Zwrócić szczególną uwagę, postępuj zgodnie z instrukcją
 - Uziemienie jest wymagane
 - Ostrzeżenie: Nie zastosowanie się do zaleceń może spowodować zagrożenie

Po zakończeniu instalacji należy przeprowadzić próbne uruchomienie, które pozwoli sprawdzić czy nie występują ewentualne usterki.

ŚRODKI OSTROŻNOŚCI !

Przeprowadzenie prac instalacyjnych należy zlecić wykwalifikowanemu instalatorowi

Niewłaściwa instalacja może być przyczyną ciężkich obrażeń zdrowotnych, zaprószenia ognia, porażenia prądem, wycieku wody oraz uszkodzenia urządzenia !

Regularnie sprawdzaj stan konstrukcji na której zawieszony jest klimatyzator

Uszkodzenie konstrukcji może być przyczyną zniszczenia klimatyzatora i spowodować obrażenia ciała. 

Podczas instalacji należy stosować wyłącznie podane w instrukcji części i akcesoria

Nieprzestrzeganie zaleceń może być przyczyną ciężkich obrażeń zdrowotnych, zaprószenia ognia, porażenia prądem, wycieku wody oraz uszkodzeniem urządzenia !

Skontaktuj się z elektrykiem w sprawie uziemienia klimatyzatora

Klimatyzator musi być uziemiony odpowiednim przewodem do odpowiedniego miejsca na obudowie klimatyzatora. Nigdy nie podłączaj uziemienia do rury gazowej, wodnej i innych miejsc do tego nie przeznaczonych 

Dopilnuj aby łatwopalne gazy i ciecze znajdowały się ponad 1m od klimatyzatora

Nieprzestrzeganie zaleceń może doprowadzić do powstania pożaru 

Parametry zasilania elektrycznego muszą odpowiadać tym z tabliczki znamionowej

Nieprzestrzeganie zaleceń może być przyczyną ciężkich obrażeń zdrowotnych, zaprószenia ognia, porażenia prądem, oraz uszkodzenia urządzenia 

Bezpiecznik lub wyłącznik zasilania utrzymuj z dala od brudu i kurzu



Przewód zasilający podłączaj dokładnie i prawidłowo w celu uniknięcia porażenia elektrycznego lub pożaru !

Nie wyciągaj wtyczki przewodu zasilającego w trakcie pracy urządzenia

Nieprzestrzeganie zalecenia może spowodować pożar 

Ustaw odpowiednią temperaturę powietrza

Pamiętaj aby różnica między temperaturą w pomieszczeniu klimatyzowanym a temperaturą zewnętrzną nie była zbyt wysoka !

W czasie pracy klimatyzatora nie otwieraj drzwi i okien na dłuższy czas
Obniża to efektywność pracy urządzenia. !
Nigdy nie blokuj wlotu i wylotu powietrza w klimatyzatorze
Obniża to efektywność pracy urządzenia i może doprowadzić do awarii !
Nie stawiaj niczego na klimatyzatorze
Może to doprowadzić do jego uszkodzenia. !
Nie naprawiaj klimatyzatora samodzielnie.
Może to być przyczyną zniszczenia klimatyzatora i narazić ludzi na niebezpieczeństwo. Zawsze wzywaj serwis 
Nie kieruj zimnego strumienia powietrza w kierunku ludzi.
Może to mieć bardzo niekorzystny wpływ na ich zdrowie !
Nie ustawiaj nadmuchu w pobliżu źródeł ciepła, szczególnie przy piecykach i kuchenkach
Niecałkowite spalanie może powodować powstanie tlenku węgla i stanowić zagrożenie dla życia 

UWAGA:

1. Ta instrukcja instalacji zawiera procedury instalacyjne, które zapewnią bezpieczną i prawidłową pracę klimatyzatora.
2. W przypadku rozbieżności pomiędzy danymi zawartymi w instrukcji a stanem faktycznym urządzenia prosimy o kontakt z importerem urządzeń.
3. Importer urządzeń zastrzega sobie prawo do zmian w instrukcji bez wcześniejszego powiadomienia.
4. Może wystąpić konieczność wprowadzenia specjalnych regulacji w celu dostosowania do lokalnych wymagań.
5. Przed użyciem klimatyzatora, należy uważnie przeczytać niniejszą instrukcję instalacji i zachować ją na wypadek korzystania z niej w przyszłości.
6. To urządzenie jest przeznaczone do użytku przez użytkowników, posiadających wiedzę z zakresu jego obsługi. Może być używane w sklepach, w przemyśle lekkim oraz w gospodarstwach domowych.
7. To urządzenie nie jest przeznaczone do użytku przez osoby, w tym dzieci o ograniczonych możliwościach fizycznych, sensorycznych lub psychicznych, jak również osoby, które nie posiadają doświadczenia i wiedzy chyba, że będą one nadzorowane lub zostaną poinstruowane odnośnie obsługi urządzenia przez osobę odpowiedzialną za ich bezpieczeństwo.
8. Należy pilnować dzieci, aby nie traktowały urządzenia jako zabawki.

ZAKRES TEMPERATURY ROBOCZEJ

	Tryb Chłodzenia (°C)	Tryb Grzania (°C)
Temperatura wewnętrzna	17 ~ 32	0 ~ 30
Temperatura zewnętrzna	-15 ~ 53	-20 ~ 30

WYKAZ ELEMENTÓW KLIMATYZATORA

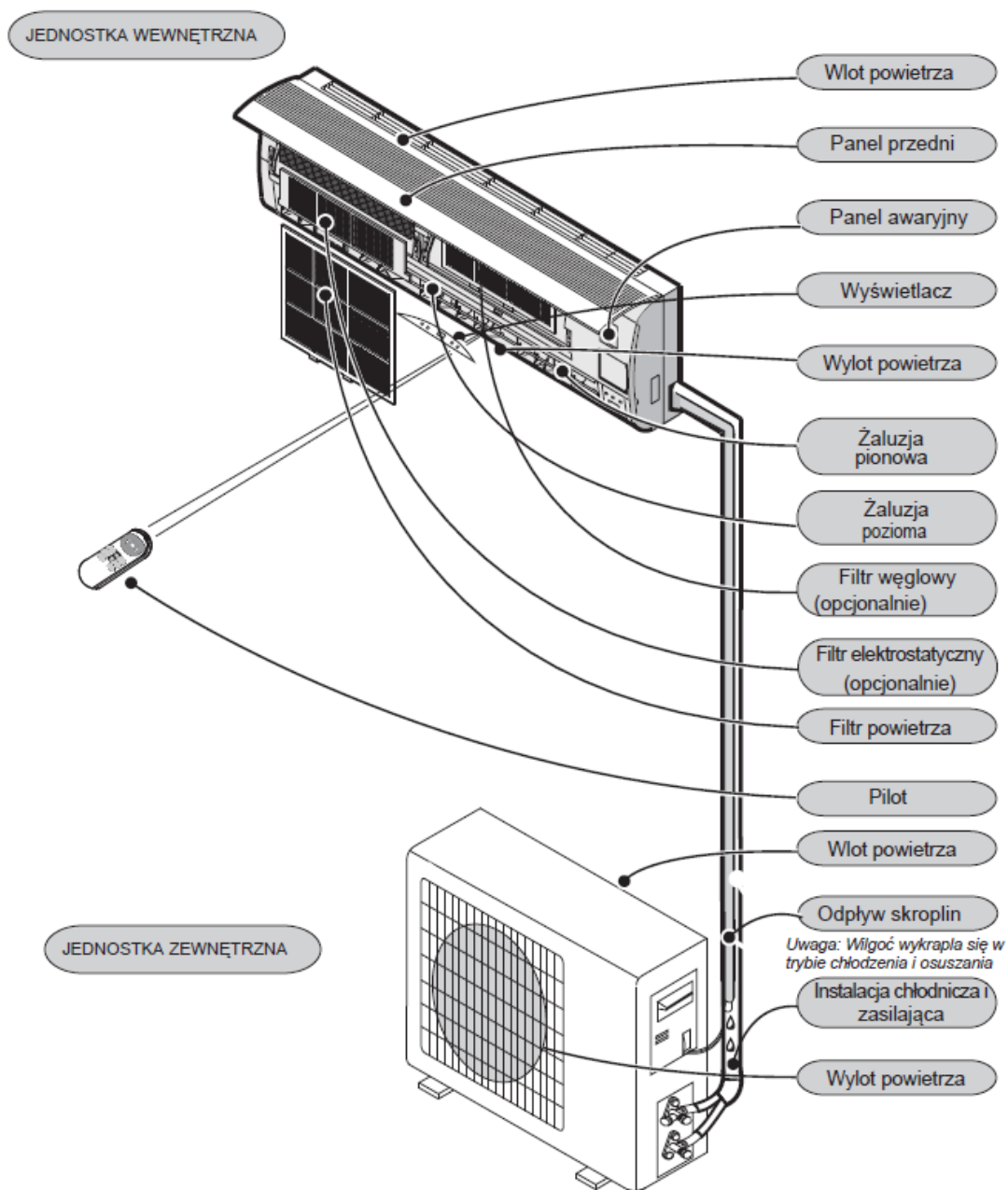

W niniejszej instrukcji zostały przedstawione zewnętrzne wymiary standardowego urządzenia. Kształt zakupionego urządzenia może się różnić od tego pokazanego w instrukcji.

RYSUNEK INSTALACJI

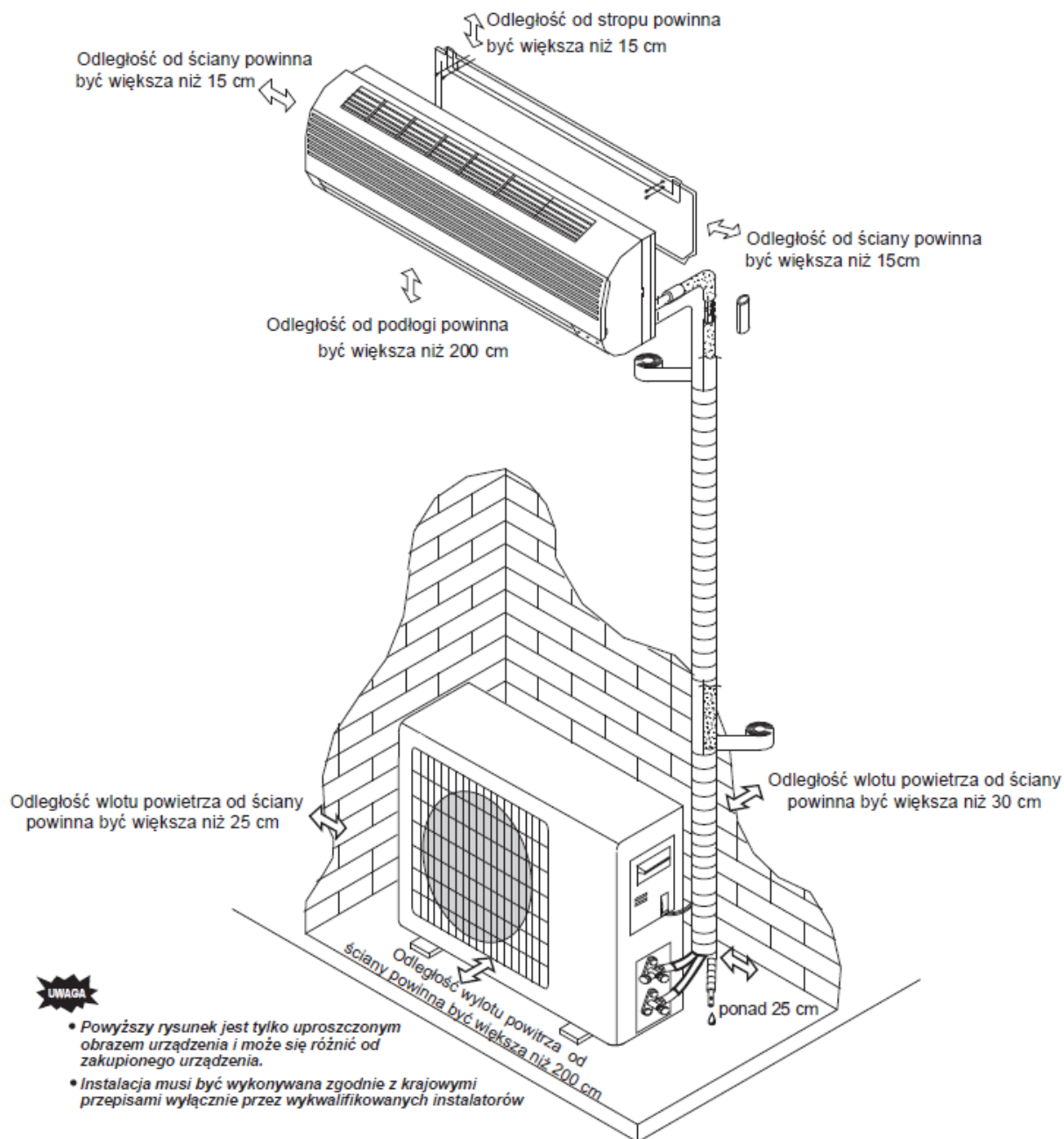

NARZĘDZIA POTRZEBNE DO INSTALACJI

1. ZESTAW ŚRUBOKRĘTÓW
2. WIERTARKA UDAROWA
3. KLUCZE DYNAMOMETRYCZNE
4. OBCINAK DO RUR
5. NÓŻ
6. GIĘTARKA
7. DETEKTOR WYCIEKU CZYNNIKA
8. KLUCZE NASTAWNE
9. POMPA PRÓŻNIOWA
10. MANOMETRY SERWISOWE
11. PRZYRZĄDY POMIAROWE(TERMOMETR, MIERNIK UNIWERSALNY itp.)
12. KIELICHARKA
13. METRÓWKA

WYBÓR LOKALIZACJI

Jednostka wewnętrzna

1. W miejscu gdzie nie ma przeszkód dla swobodnego wylotu powietrza w każdą stronę pomieszczenia.
2. Tak, aby instalacja chłodnicza i otwór w ścianie mogły być ukryte
3. Utrzymuj odpowiednią odległość między urządzeniem a sufitem oraz ścianami zgodnie z wcześniejszym schematem tak aby można było łatwo wyjąć filtr powietrza.
4. Klimatyzator i pilot zdalnego sterowania powinny znajdować się w odległości przynajmniej 1 m od telewizora radia etc.
5. Z dala od lamp fluorescencyjnych
6. Nie kładź niczego przy wlocie do urządzenia, aby umożliwić swobodny dopływ powietrza.
7. Na podłożu, które może przenieść ciężar urządzenia nie powodując tym samym zwiększenia głośności i wibracji

Jednostka zewnętrzna

1. W miejscu dobrze wentylowanym; unikaj instalacji w pobliżu możliwego wycieku gazów łatwopalnych.
2. Utrzymuj odpowiednią odległość od ściany
3. Nie instaluj w pobliżu zatłuszczonych i brudnych miejsc, ujścia gazów wulkanizacyjnych i zasolonych brzegów morskich
4. Mocuj urządzenie do podłoża, aby uniknąć dodatkowych wibracji
5. W miejscu, gdzie wylot powietrza nie będzie niczym zablokowany
6. Należy wybrać miejsce niedostępne dla dzieci

7. Należy wybrać takie miejsce, w którym emitowany hałas i powietrze wyphywające z jednostki zewnętrznej nie będzie wpływać na otoczenie
8. Miejsce powinno być w stanie utrzymać wagę jednostki zewnętrznej

WYMAGANIA DOTYCZĄCE BEZPIECZEŃSTWA

1. Zgodnie z lokalnymi przepisami bezpieczeństwa, należy używać zatwierdzonego obwodu zasilania.
2. Należy przestrzegać zasad bezpieczeństwa dotyczących podłączenia elektrycznego.
3. Należy upewnić się, że zasilanie jest zgodne z wymaganiami klimatyzatora. Nieprawidłowe podłączenie przewodów elektrycznych, niestabilne zasilanie mogą doprowadzić do porażenia prądem, ryzyka wystąpienia pożaru lub awarii.
4. Należy prawidłowo podłączyć przewód pod napięciem, przewód obojętny oraz przewód uziemiający z gniazdka zasilania.
5. Przed rozpoczęciem prac elektrycznych należy odciąć zasilanie w miejscu montażu klimatyzatora.
6. Nie należy podłączać urządzenia do zasilania w trakcie wykonywania prac montażowych
7. Klimatyzator należy instalować zgodnie z obowiązującymi krajowymi przepisami
8. Jeżeli przewód zasilający jest uszkodzony, aby uniknąć zagrożeń należy zlecić jego wymianę wykwalifikowanemu pracownikowi serwisu.

WYMAGANIA DOTYCZĄCE UZIEMIENIA

1. Klimatyzator jest urządzeniem elektrycznym klasy pierwszej, wymaga prawidłowego uziemienia które powinna wykonać osoba posiadająca odpowiednie kwalifikacje zawodowe.
2. Należy upewnić się, że urządzenie zostało uziemione w prawidłowy sposób. Nieprzestrzeganie zalecenia może doprowadzić do porażenia prądem.
3. Żółto – zielony przewód klimatyzatora jest przewodem uziemiającym, którego nie należy stosować do innych celów.
4. Rezystancja uziemienia powinna być zgodna z krajowymi przepisami w zakresie bezpieczeństwa elektrycznego.

WYMIARY URZĄDZENIA SZKIC

WTB 09-24D

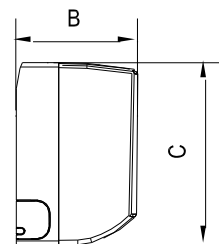
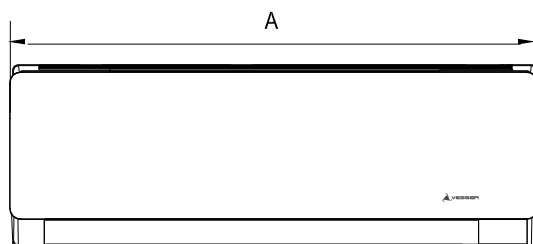
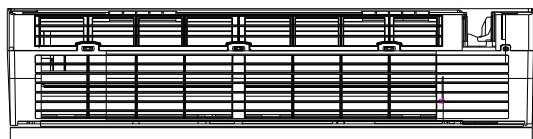

TB 09-24D

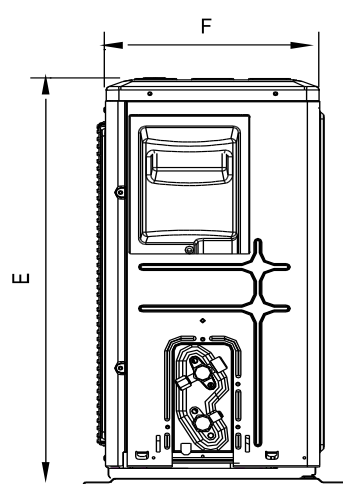
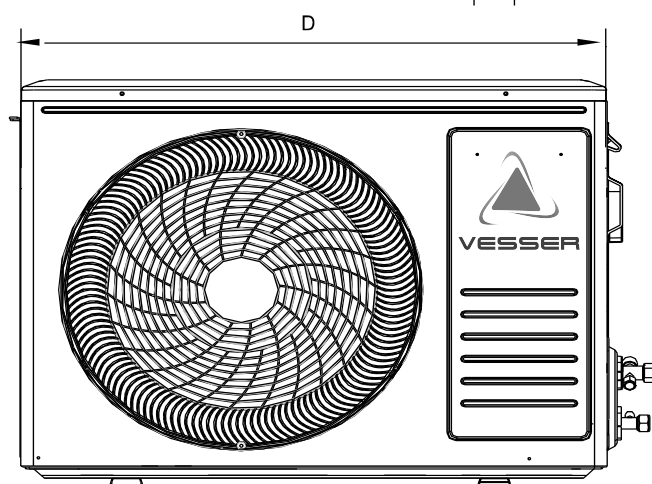
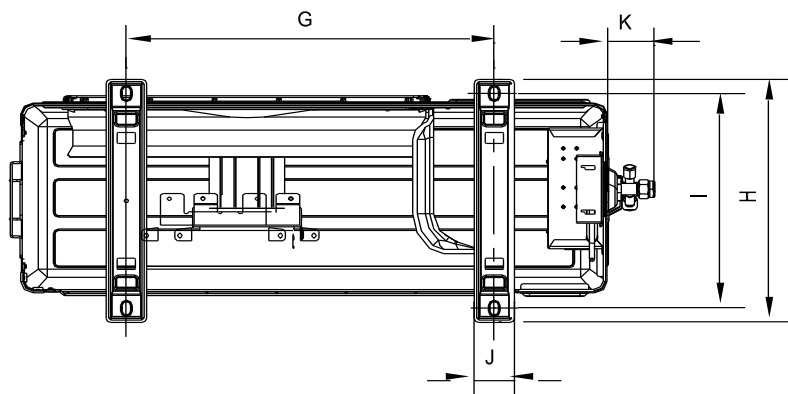

Wszystkie wymiary w mm

Model	Jednostka wewnętrzna WTB / Jednostka zewnętrzna TB										
	A	B	C	D	E	F	G	H	I	J	K
09	698	190	255	712	498	234	415	291	225	48.5	52
12	777	205	250	712	498	234	415	291	225	48.5	52
18	910	206	294	794	602	288	516	349	314	53.9	52
24	1010	220	315	845	693	336	586	374.9	347.5	58.6	63

INSTALACJA JEDNOSTKI WEWNĘTRZNEJ

INSTALACJA PŁYTY MONTAŻOWEJ

- Wybierz miejsce instalacji dla płyty montażowej zgodnie z lokalizacją jednostki wewnętrznej i kierunkiem instalacji
- Trzymaj płytę poziomo wykorzystując poziomicę
- Wywierć otwory w ścianie o głębokości 32 mm do zamocowania płyty montażowej
- Włóż plastikowe kołki rozporowe do wywierconych otworów i zamocuj płytę do ściany za pomocą śrub
- Sprawdź czy płyta jest poprawnie zamocowana.
Następnie wykonaj przepust dla instalacji chłodniczej.

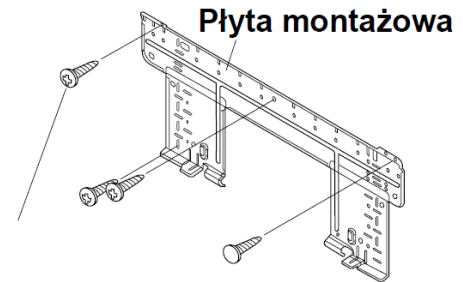

Śruba mocująca płyty montażowej

Kształt płyty montażowej dla modeli:

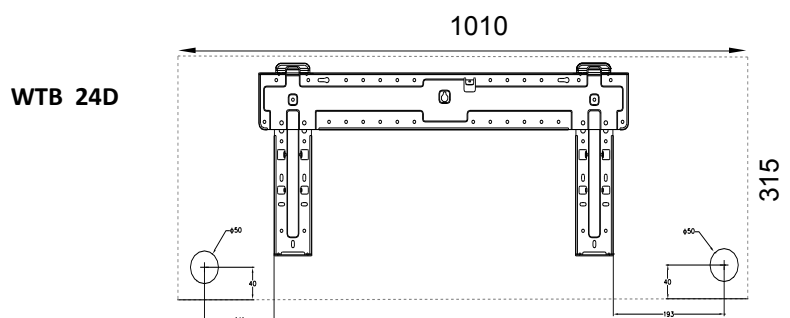
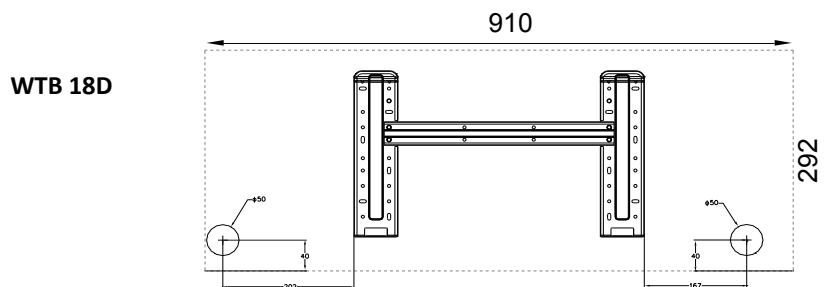
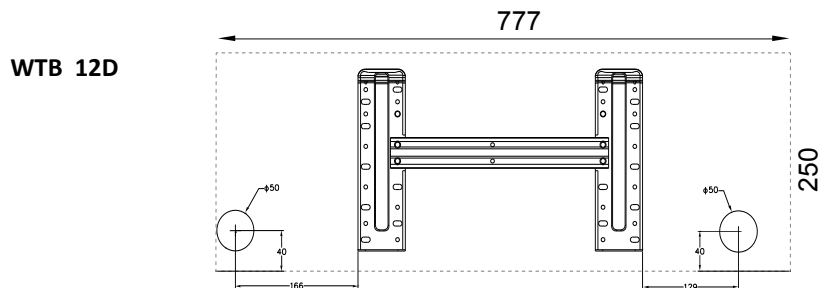
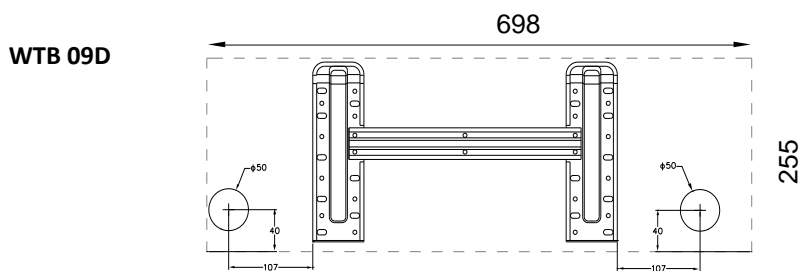

PRZEPUST DLA INSTALACJI CHŁODNICZEJ I SKROPLINOWEJ

- Ustal miejsce otworu dla instalacji chłodniczej w zależności od lokalizacji płyty montażowej
- Wywierć otwór w ścianie. Otwór powinien delikatnie pochylać się ku dołowi w kierunku zewnętrznym
- Zamocuj osłonę w otworze, aby otwór był zwarty i czysty

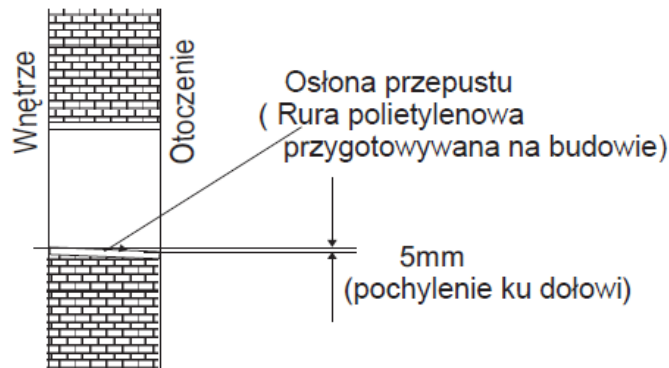

PROWADZENIE INSTALACJI CHŁODNICZEJ

Rurociągi czynnika chłodniczego dzięki otworom wyciętym w obudowie urządzenia mogą być doprowadzone na wiele sposobów (z lewej, z prawej strony oraz od dołu). Nagnij ostrożnie rury do wymaganej pozycji w celu dopasowania jej do otworu. Przytrzymaj z boku i od dołu spód przewodu chłodniczego, a następnie ustaw go w pożądanym kierunku. Przewód spustowy skraplającej się wody może być przymocowany do rur taśmą.

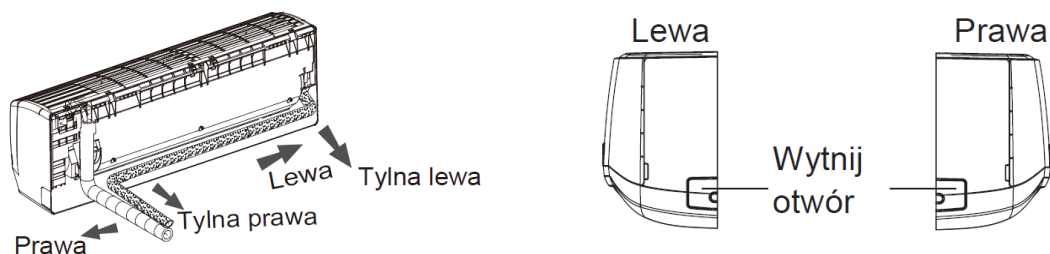

ODPROWADZENIE SKROPLIN

- Przewód skroplin z jednostki wewnętrznej musi być prowadzony ze spadkiem
- Unikaj sytuacji, które mogą doprowadzić do wycieku wody

Odprowadzenie skroplin

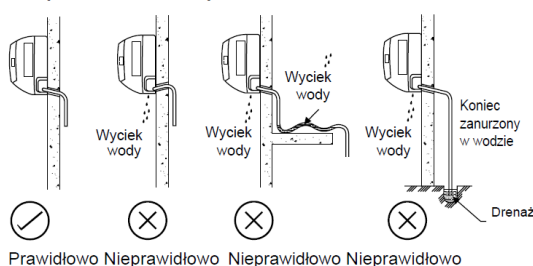

Prawidłowo Nieprawidłowo Nieprawidłowo Nieprawidłowo



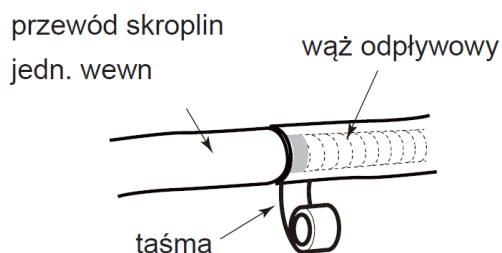

PROWADZENIE PRZEWODÓW

- Rury, kable i wąż odpływu skroplin ułóż równo w wiązce i zwiąż taśmą
- Woda wykraplająca się z tyłu chłodnicy gromadzi się w tacy ociekowej, następnie odprowadzana jest rurami z pomieszczenia, nie należy wkładać innych elementów do tej przestrzeni.

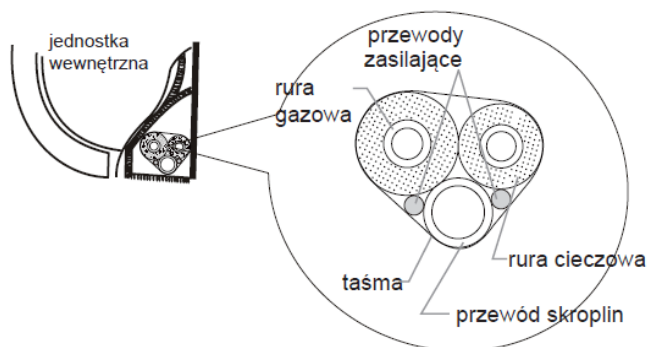

INSTALACJA JEDNOSTKI WEWNĘTRZNEJ

- Przełóż rury przez otwór w ścianie
- Załóż j. wewnętrzną na hak płyty montażowej. Sprawdź czy jest dobrze powieszona.
- Rurociąg może lekko podnieść jednostkę wewnętrzną. Należy wtedy umieścić między ścianą a chłodnicą podkładki amortyzujące.
- Przyłóż dolną część jednostki do ściany. Poruszaj na boki oraz w górę i w dół aby sprawdzić, czy jest dobrze zaczepiona.

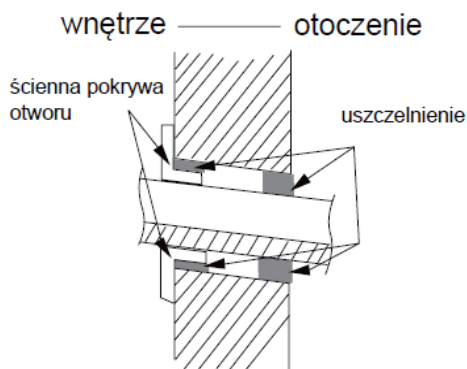

UWAGA:

- Najpierw zamontuj jednostkę wewnętrzną, potem zewnętrzną
- Nie zostawiaj swobodnie opadającego węża odpływu skroplin
- Zaizoluj termicznie przewody chłodnicze
- Upewnij się, że wąż odpływu skroplin ulokowany jest u dołu wiązki. Jeżeli wąż będzie na górze wiązki może się zsunąć i zalać wnętrze jednostki.
- Nigdy nie krzyżować i skręcać kabli zasilających z innymi przewodami.
- Wąż odpływu skroplin powinien swobodnie opadać.

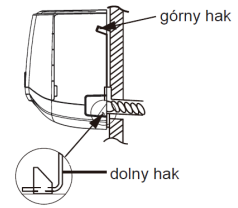
**INSTALACJA JEDNOSTKI ZEWNĘTRZNEJ**

- Zamocuj agregat na sztywnych wspornikach, aby zapobiec wibracjom.
- Zadbaj aby wylot powietrza nie był blokowany
- Gdy agregat jest zamontowany w nieosłoniętym od wiatru miejscu upewnij się, że wentylator będzie działał prawidłowo.
- Instaluj jednostkę tak, by nie była narażona na zbyt duże podmuchy wiatru
- Dobierz wsporniki o odpowiedniej wytrzymałości. Ściana, na której zamontujesz wsporniki powinna być z cegły, betonu itp., materiału budowlanego lub wzmocniona.
- Połączenie pomiędzy wspornikiem a ścianą oraz wspornikiem i agregatem powinno być mocne, nieruchome i wytrzymałe.
- Upewnij się, że nie ma przeszkód dla wlotu/wylotu powietrza.

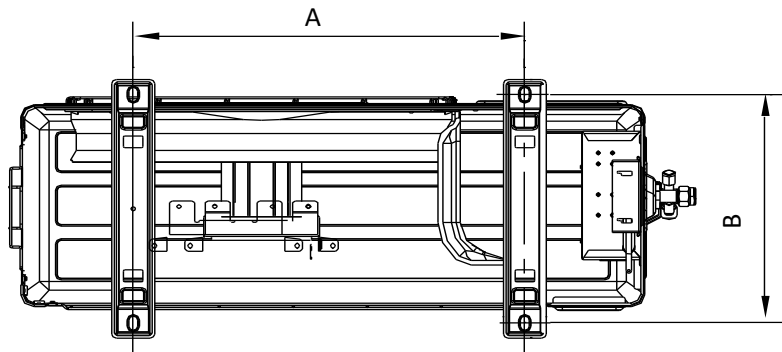
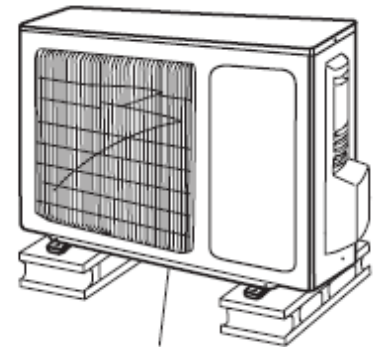
**Wymiary w zależności od modelu:**

Model	09	12	18	24
A [mm]	415	415	516	586
B [mm]	225	225	314	348

INSTALACJA ZŁĄCZKI ODPLÝWU SKROPLIN

Dopasuj uszczelkę do złączki odpływu. Następnie włóż złączkę odpływu skroplin do otworu w tacy ociekowej, przekręcając ją o 90⁰C, by ją pewnie zamontować. Podłącz wąż odpływu skroplin do złączki, by odprowadzać wodę z jednostki zewnętrznej pracującej w trybie grzania

(UWAGA: dla ujemnych temperatur zaleca się stosowanie przewodu grzewczego w odpływie jako zabezpieczenie przeciwzamrozeniowe).

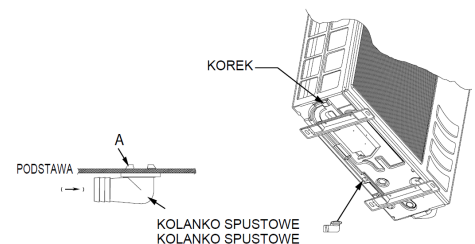

INSTALACJA CHŁODNICZA

DOPUSZCZALNA DŁUGOŚĆ RUR CHŁODNICZYCH

Jeżeli rura jest zbyt długa, zarówno wydajność, jak i niezawodność urządzenia spada. Nadmierna liczba zgięć rury zwiększa opór przepływu w układzie czynnika chłodniczego, co obciążając wydajność urządzenia, może doprowadzić do uszkodzenia sprężarki. Zawsze wybieraj najkrótszą drogę przepływu oraz przestrzegaj zaleceń przedstawionych poniżej

Jednostka wewnętrzna

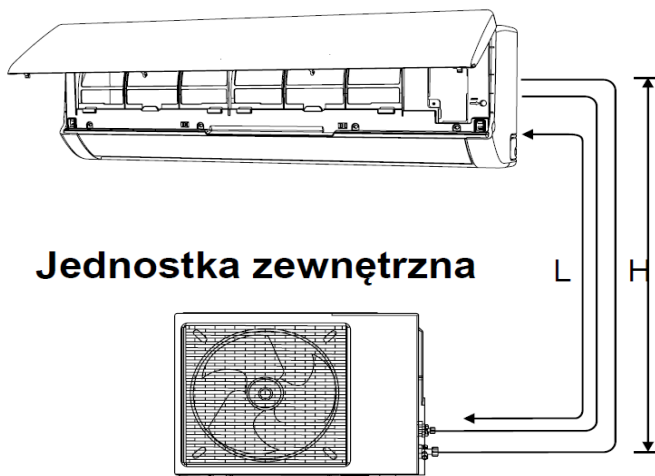

Jednostka zewnętrzna

MODEL	09	12	18	24
Maksymalna długość (L) w m	25	25	25	25
Maksymalna wysokość (H) w m	10	10	10	10
Średnica rury cieczowej mm / cale	6,35 / 1/4"	6,35 / 1/4"	6,35 / 1/4"	6,35 / 1/4"
Średnica rury gazowej mm / cale	9,52 / 3,8"	9,52 / 3,8"	12,70 / 1/2"	15,88 / 5/8"
Napełnienie jednostki [kg] / (Eq TCO ₂)	0,53 / (0,358)	0,55 / (0,372)	0,92 / (0,621)	1,06 / (0,716)
Dodatkowe napełnienie L>5m [g/m]	20	20	30	30

Uwaga: Ilość czynnika chłodniczego została wstępnie dodana do jednostki zewnętrznej dla długości rurociągu do 5m

ŁĄCZENIE RUROCIĄGÓW CHŁODNICZYCH

- Nie używaj zanieczyszczonych lub uszkodzonych przewodów miedzianych. Nie usuwaj plastiku, gumowych zaślepek oraz mosiężnych nakrętek z zaworów, opravek, rurek i węzownic dopóki nie jesteś gotowy do podłączenia przewodów ssących lub cieczowych do zaworów i instalacji.
- W wypadku, gdy wymagane jest lutowanie elementów, upewnij się, że azot przechodzi przez węzownice i połączenia. Pozwoli to wyeliminować osadzanie się sadzy na ściankach wewnętrznych przewodów miedzianych.
- Obcinaj rury tylko specjalną przecinarką
- Usuń gradownikiem opiłki powstałe przy ciecui rur. Trzymaj koniec rurki ku dołowi, aby zapobiec dostaniu się kawałków metalu do wnętrza rurki.
- Nakrętki zamontowane na złączach jednostek wewnętrznych i zewnętrznych należy nasunąć na rurki miedziane przed wykonaniem kołnierzy
- Roztłoczony koniec rurki musi być równy, nie spękany ani zarysowany

PODŁĄCZENIE INSTALACJI CHŁODNICZEJ DO JEDNOSTEK

- Wyrównać środek rur i dokręcić ręcznie nakrętkę rozszerzającą
- Dokręcić nakrętkę rozszerzającą za pomocą klucza dynamometrycznego do momentu kliknięcia
- W czasie dokręcenia nakrętki rozszerzającej za pomocą klucza dynamometrycznego, należy sprawdzić, czy kierunek dokręcania jest zgodny ze strzałką na kluczu (rys 5)
- Odpowiednie wartości sił zostały zawarte w poniższej tabeli

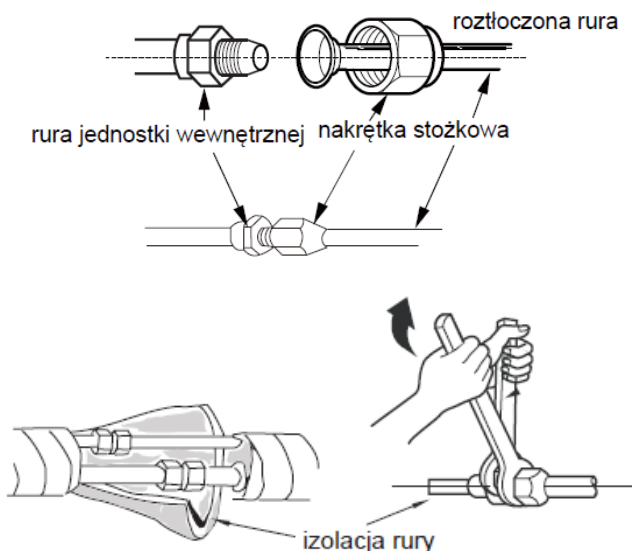

rys.5

UWAGA: Nadmierna siła może doprowadzić do uszkodzenia nakrętek

Wielkość rury, mm (cale)	Moment obrotowy (Nm)
6,35 (1/4")	15~20
9,52 (3/8")	30~40
12,70 (1/2")	45~55
15,88 (5/8")	60~65
19,05 (3/4")	70~75

WYKONANIE PRÓŻNI

Powietrze, które zawiera wilgoć pochodzącą z układu chłodniczego może spowodować złe działanie sprężarki. Po podłączeniu jednostki wewnętrznej i zewnętrznej, usunąć powietrze i wilgoć z układu chłodniczego przy użyciu pompy próżniowej, jak przedstawiono na poniższym rysunku.

1. Zdejmij osłony króćca zaworu cieczowego oraz gazowego, odkręć nakrętkę otworu ładowania czynnika chłodniczego (króciec serwisowy).
2. Podłącz środkowe wyjście kolektora manometrów z pompą próżniową
3. Podłącz wyjście kolektora ciśnienia do króćca serwisowego zaworu trójdrogowego
4. Uruchom pompę próżniową na około 30 min, czas próżnowania zależy od wydajności pompy
5. Zakończ próżnowanie gdy wskazówka kolektora manometrów wskaże -0,1Mpa
6. W wypadku, gdy wskazówka kolektora manometrów nie przesuwa się do pozycji -0,1Mpa należy sprawdzić, czy nie występuje wyciek gazu w rejonie połączeń kielichowych jednostki zewnętrznej lub wewnętrznej i usunąć wyciek przed przystąpieniem do dalszych kroków.
7. Zamknij zawór kolektora i wyłącz pompę próżniową
8. Na jednostce zewnętrznej otwórz zawór ssawny(gazowy trójdrogowy) i cieczowy(dwudrogowy), w kierunku przeciwnym do ruchu wskazówek zegara, za pomocą klucza nimbusowego 4mm.

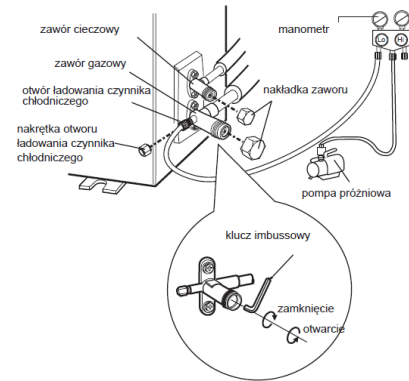
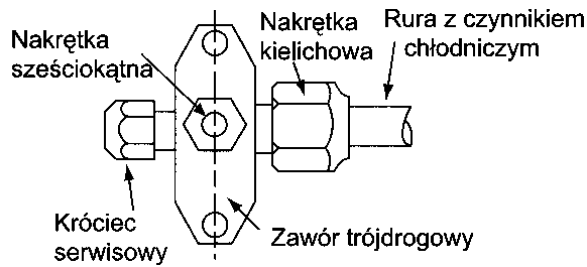

DODATKOWE NAPEŁNIANIE CZYNNIKIEM CHŁODNICZYM

NAPEŁNIANIE DODATKOWE

Jednostka zewnętrzna została fabrycznie napełniona czynnikiem chłodniczym. Jeżeli długość rur jest mniejsza niż 5m to dodatkowe napełnianie po próżnowaniu nie jest konieczne. Jeśli długość rur przekracza 5m należy skorzystać z zaworu napełniania dodatkowego jak wskazano w tabeli.

MODEL	09	12	18	24
Napełnienie jednostki [kg]/ (Eq TCO ₂)	0,53 / (0,358)	0,55 / (0,372)	0,92 / (0,621)	1,06 / (0,716)
Dodatkowe doładowanie [g/m]	20	20	30	30

Napełnienie jednostki [kg] / (Eq TCO₂)

Dodatkowa ilość doładowania czynnikiem chłodniczym w (g) na 1 metr długości



Minimalna długość instalacji 3m , w przypadku mniejszej odległości należy wykonać pętlę przy jednostce zewnętrznej o długości będącej równoważnikiem 3m

CZYNNOŚCI NAPEŁNIANIA DODATKOWEGO

Operacja ta musi być wykonana za pomocą butli z czynnikiem oraz precyzyjnej wagi. Dodatkowa ilość jest wprowadzana do jednostki zewnętrznej poprzez króciec serwisowy zaworu ssawnego.

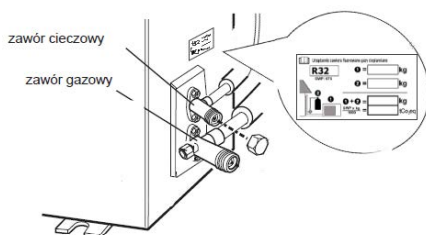
1. Usuń osłonę zaworu serwisowego
2. Podłącz zawór niskiego ciśnienia kolektora manometrów urządzenia do króćca serwisowego a środkowy króciec do butli. Usuń powietrze z węża serwisowego napełniając go czynnikiem chłodniczym.
3. Uruchoom klimatyzator
4. Otwórz butlę z czynnikiem chłodniczym oraz zawór niskiego ciśnienia kolektora.
5. Gdy określona ilość czynnika chłodniczego zostanie przepompowana do jednostki, zamknij zawór niskiego ciśnienia oraz zawór butli.
6. Odłącz przewód od króćca serwisowego.
7. Załóż osłonę zaworu serwisowego.
8. Zawsze uzupełniaj ciekłym czynnikiem (ze względu na zachowanie składu mieszanki) dozując go bardzo powoli.
9. Po zakończeniu napełniania wypełnić tabliczkę z ilością czynnika i przykleić w okolicy zaworów serwisowych



VESSEER AIR CONDITIONER OUTDOOR UNIT	
Urządzenie zawiera fluorowane gazy cieplarniane	
R32 GWP: 675	① = <input type="text"/> kg
	② = <input type="text"/> kg
	① + ② = <input type="text"/> kg
	GWP x kg 1000 = <input type="text"/> tCO ₂ eq
VESSEER WWW.VESSEER.COM.PL	
Producent/Importer: Vidicon Sp.z o.o. 50-265 Wrocław ul.Bema 7-9	
  Urządzenie zawiera fluorowane gazy cieplarniane	

INSTALACJA ELEKTRYCZNA

PODŁĄCZANIE PRZEWODÓW ELEKTRYCZNYCH DO JEDNOSTKI WEWNĘTRZNEJ

1. Podnieś panel, odkręć śrubę mocującą, następnie zdejmij pokrywę

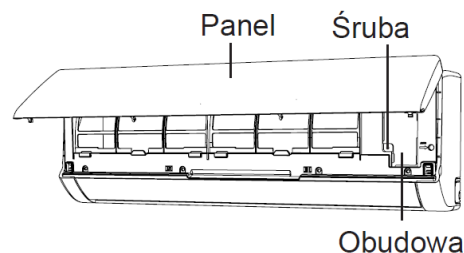

2. Przeprowadzić przewód zasilający przez otwór znajdujący się w z tyłu obudowy urządzenia do przedniej części.

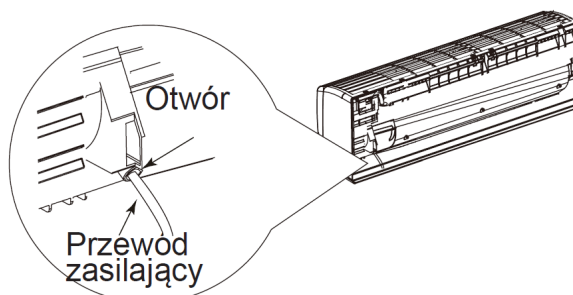

3. Podłączyć przewody do zacisków według oznaczeń

Przy zasilaniu doprowadzonym do jednostki zewnętrznej, połączenie między jednostkami

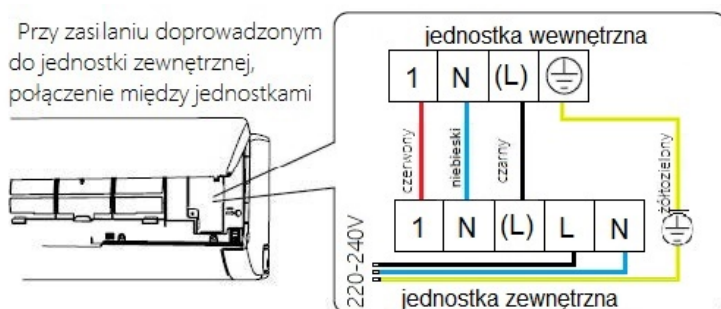

Przy zasilaniu doprowadzonym do jednostki wewnętrznej, połączenia między jednostkami

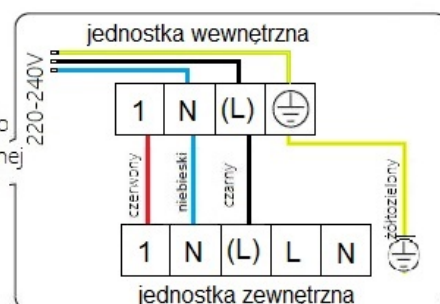

4. Zamontuj pokrywę ochronną, przykręć śrubę i zamknij panel.

ROZRUCH PRÓBNY

1. Podłącz do prądu, sprawdź czy przyciski funkcyjne na pilocie zdalnego sterowania działają prawidłowo.
2. Sprawdź czy ustawienia temperatury pomieszczenia i timera działają prawidłowo.
3. Sprawdź czy odpływ skroplin jest drożny.
4. Sprawdź czy podczas działania urządzenia nie występuje za duży hałas lub wibracje. Sprawdź czy nie ma wycieku czynnika chłodniczego.

UWAGA:

Jeśli nie ma wtyczki zasilania w urządzeniu, przewód zasilający powinien być podłączony do zabezpieczenia, którego pojemność prądowa powinna być zgodna z tabelą powyżej a minimalna odległość między rozseparowanymi stykami nie powinna być mniejsza niż 3 mm. W razie awarii, proszę odłączyć zasilanie i skontaktować się z producentem lub serwisem.

Przewód zasilania musi być podłączony zgodnie z przepisami.

Jeśli przewód zasilania jest uszkodzony, aby uniknąć niebezpieczeństwa przewód powinien być wymieniony u producenta, serwisanta lub innej osoby uprawnionej.

PODŁĄCZANIE PRZEWODÓW ELEKTRYCZNYCH DO JEDNOSTKI ZEWNĘTRZNEJ

1. Zdejmij pokrywę części elektrycznej jednostki zewnętrznej.
2. Podłącz przewody do zacisków jednostki zewnętrznej zgodnie z odpowiednimi numerami na zaciskach.
3. Zabezpiecz przed wpływem wody, zrób pętlę wiązki przewodów przyłączeniowych i wprowadź je od dołu.
4. Zabezpiecz niewykorzystane przewody taśmą izolacyjną tak, aby nie dotykały do żadnych części elektrycznych i nie były narażone na mechaniczne uszkodzenie

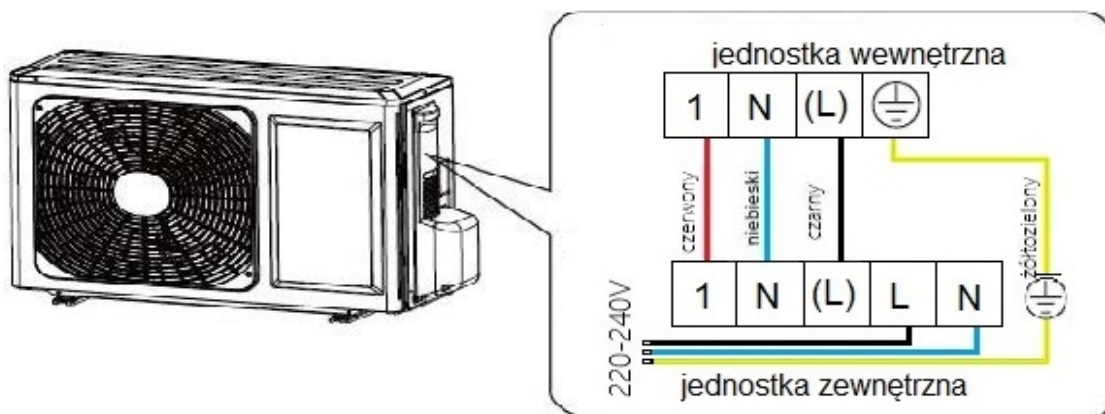

MODEL		09	12	18	24
Zasilanie do jednostki wewnętrznej	Ph/V/Hz	1 Ph / 230V / 50hz			
Przekrój przewodu zasilającego	mm ²	3 x 1,5	3 x 1,5	3 x 1,5	3 x 2,5
Przekrój przewodu między jednostkami	mm ²	4x1,5	4x1,5	4 x 1,5	4 x 2,5
Zabezpieczenie typu C	A	10	16	16	25

MODEL		09	12	18	24
Zasilanie do jednostki zewnętrznej	Ph/V/Hz	1 Ph / 230V / 50hz			
Przekrój przewodu zasilającego	mm ²	3 x 1,0	3 x 1,0	3 x 1,5	3 x 2,5
Przekrój przewodu między jednostkami	mm ²	4x1,0	4x1,0	4 x 1,0	4 x 1,0
Zabezpieczenie typu C	A	10	16	16	25

OBJAWY	MOŻLIWE PRZYCZYNY
Jednostka nie pracuje	Awaria zasilania / wyciągnięta wtyczka
	Uszkodzony silnik wentylatora jedn. wewn. lub zewn.
	Uszkodzony wyłącznik termomagnetyczny sprężarki
	Zadziałało zabezpieczenie ochronne lub bezpieczniki.
	Obluzowane połączenie kabli lub wyciągnięta wtyczka.
	Urządzenie przestało pracować, aby chronić urządzenie przed awarią.
	Doszło do przekroczenia dopuszczalnego napięcia zasilania (górnego/dolnego)
	Aktywna funkcja TIMER wyłączyła urządzenie.
	Uszkodzenie płyty głównej (elektroniki).
Nieprzyjemny zapach	Brudny, zapchany filtr.
Odgłos płynącej wody	Przepływ zwrotny cieczy w obiegu czynnika chłodniczego.
Powstawanie pary na wylocie z jedn. wewn.	Pojawia się para, gdy powietrze w pom. schładza się, gdy włączony jest tryb "COOLING" lub "DEHUMIDIFYING/DRY"
Jednostka nadmiernie hałasuje	Hałas spowodowany jest rozszerzaniem i kurczeniem się materiału, z którego wykonany jest panel. Powodują go zmiany temp. i nie oznacza problemu.
Mało wydajny przepływ powietrza, grzanie lub chłodzenie	Niewłaściwe ustawienie temp. zadanej.
	Zablokowane wloty/wyloty powietrza z klimatyzatora.
	Zapchany filtr.
	Prędkość wentylatora ustawiona na minimum.
	Inne źródła ciepła w pomieszczeniu.
	Brak czynnika chłodniczego w systemie.
Klimatyzator nie reaguje na polecenia	Operujemy pilotem ze zbyt dużej odległości od jednostki.
	Wyczerpane baterie w pilocie.
	Przeszkoda na drodze przesyłanego sygnału z pilota do jednostki wewn.
Wyświetlacz jest wyłączony	Aktywna funkcja LIGHT .
	Awaria zasilania.
Przypadki, w których natychmiast wyłącz klimatyzator i odłącz zasilanie! :	Niepokojące odgłosy podczas pracy klimatyzatora.
	Awaria płyty głównej elektroniki klimatyzatora.
	Uszkodzone bezpieczniki lub przełączniki.
	Zalanie wodą lub obce przedmioty dostały się do urządzenia.
	Przeegrzane kable lub wtyczki.
	Silny zapach pochodzący z urządzenia.

BŁĘDY SYGNALIZOWANE NA WYŚWIETLACZU

W przypadku awarii na wyświetlaczu jedn. wewn. może pokazać się jeden z poniższych kodów błędów:

KOD	Opis błędu	KOD	Opis błędu
E1	Awaria czujnika temp. powietrza wewn.	E8	Awaria czujnika temp. tłoczenia jedn. zewn.
E2	Awaria czujnika temp. wymiennika wewn.	E9	Awaria IPM modułu inwetera jedn. zewn.
E3	Awaria czujnika temp. wymiennika zewn.	EA	Zabezpieczenie prądowe jedn. zewn.
E4	Ubytek lub brak czynnika	EE	Awaria płyty głównej PCB EEPROM jedn. zewn.
E6	Awaria silnika wentylatora jedn. wewn.	EF	Awaria silnika wentylatora jedn. zewn.
E7	Awaria czujnika temp. powietrza zewn.	EH	Awaria czujnika temp. niskiego ciśń. (suction)

Konfiguracja modułu WiFi

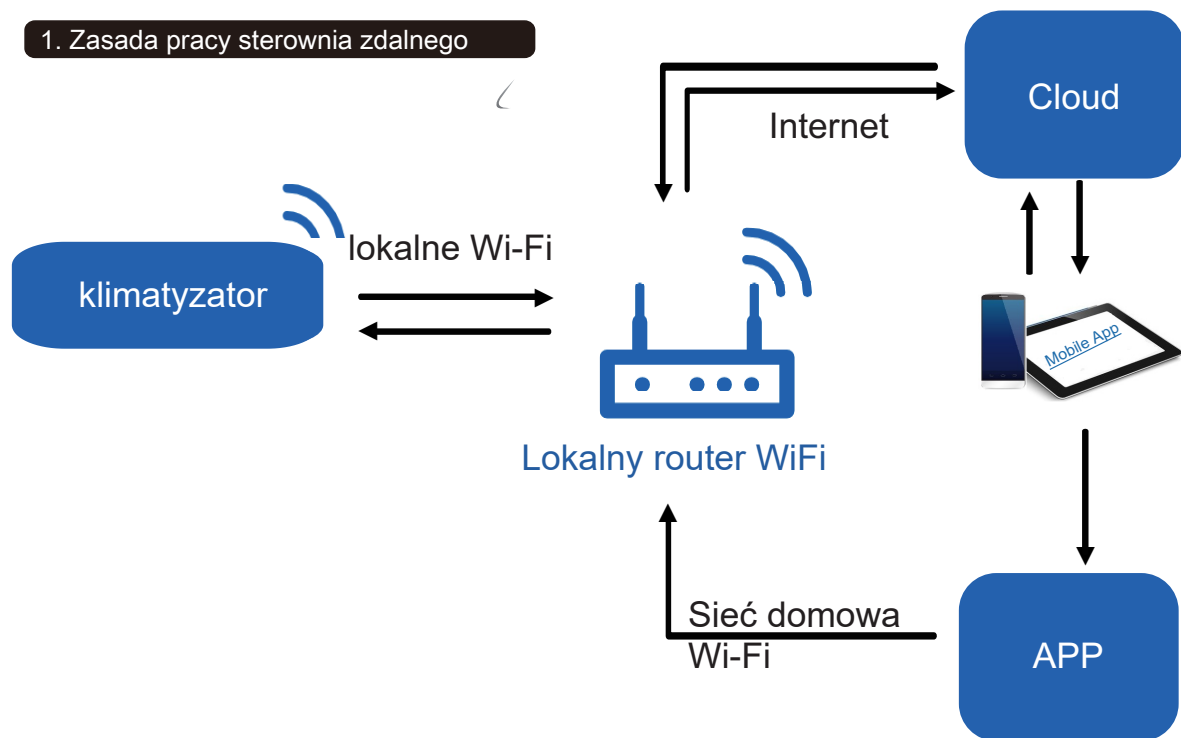

Wymagania dla prawidłowej pracy aplikacji w zależności od systemu:



iOS system
Wersje iOS7.0
i wyższe



Android system
Wersje Android 4.4
i wyższe



Podstawową aplikacją do obsługi jest SmartLife-SmartHome

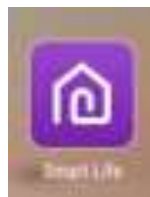

Istnieje jednak możliwość sterowania inną aplikacją : Intelligence AC. Nie umożliwia ona jednak dostępu do wszystkich funkcji urządzenia.



Intelligence AC

Specyfikacja techniczna modułu WiFi i sposób postępowania

1. WYMAGANIA MINIMALNE:

Android wersja 5.0 lub wyższa IOS wersja 9.0 lub wyższa

2. Specyfikacja techniczna modułu Wi-Fi

Parametry	Dane techniczne
Częstotliwość sieci	2.400 - 2.4835GHz
Standard sieci WLAN	IEEE 802.11 b/g/n (channels 1-14,channels 1-13 for EU/AU,channels 1-11 for US/CA)
Akceptowane protokoły	IPv4/TCP/UDP/HTTPS/TLS/DNS
Zabezpieczenia	WEP/WPA/WPA2/AES128
Obsługiwany rodzaj sieci	STA/AP/STA+AP
Max.Moc RF	18.5 dbm
Częstotliwość Bluetooth	2.402 - 2.480GHz
Moc RF Bluetooth	9 dbm

3. Kolejność postępowania. Prosimy postępować wg kolejności opisanej w tabeli

Etap	Działanie	Nowy użytkownik	Reinstalacja aplikacji istniejący użytkownik
Krok 1	Pobierz i zainstaluj aplikację	TAK	
Krok 2	Aktywuj aplikację	TAK	TAK
Krok 3	Zarejestruj konto	TAK	NIE
Krok 4	Logowanie	YES	TAK
Krok 5	Dodawanie nowego urządzenia	TAK	Wcześniej zarejestrowane urządzenie pozostaje

Uwaga: Jeśli wcześniej zarejestrowałeś konto i dodałeś urządzenie, to po ponownym zainstalowaniu aplikacji i zalogowaniu się dodane urządzenie pozostanie dostępne.

Pobranie i instalacja aplikacji SmartLife-SmartHome



SmartLife-SmartHome

Dla telefonu z systemem Android

Sposób 1: Zeskanuj kod QR za pomocą skanera urządzenia, pobierz i zainstaluj aplikację.

Sposób 2: Otwórz Google Play Store na smartfonie, wyszukaj i zainstaluj aplikację „Smart Life”.



Dla telefonu z systemem IOS

1. Zeskanuj kod QR i postępuj zgodnie ze wskazówkami, aby w AppStore pobrać i zainstalować aplikację.
2. Pobierz aplikację SmartLife-SmartHome ze sklepu AppStore i zainstaluj.



Uwaga:

Podczas instalacji zezwól aplikacji na niezbędne uprawnienia w tym do przechowywania / dostępu do kamery / lokalizacji. W przeciwnym razie mogą występować niekiedy problemy podczas użytkowania aplikacji

Aktywacja aplikacji

Aktywacja jest wymagana przy pierwszej instalacji aplikacji

1. Uruchom aplikację "Smart Life" na telefonie.



SmartLife-SmartHome

2. **Sposob 1:** Naciśnij przycisk "Scan" i użyj QR kodu pokazanego poniżej.

Sposob 2: Naciśnij przycisk "or Enter Activation Code" u dołu ekranu i wprowadź kod aktywacyjny ręcznie. A następnie naciśnij przycisk "CONFIRM".

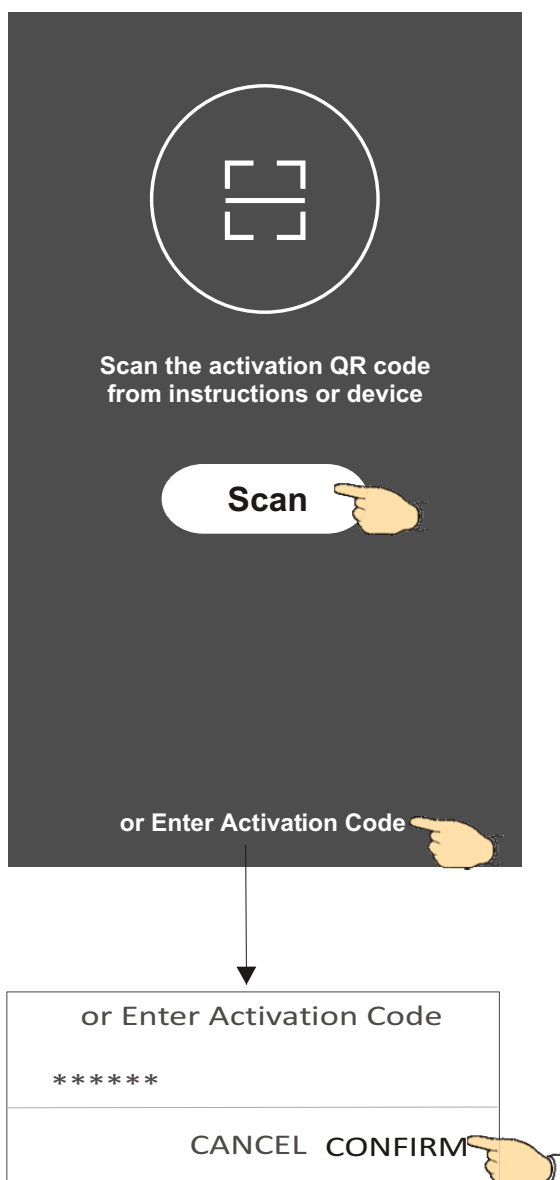

Kod QR i kod aktywacyjny

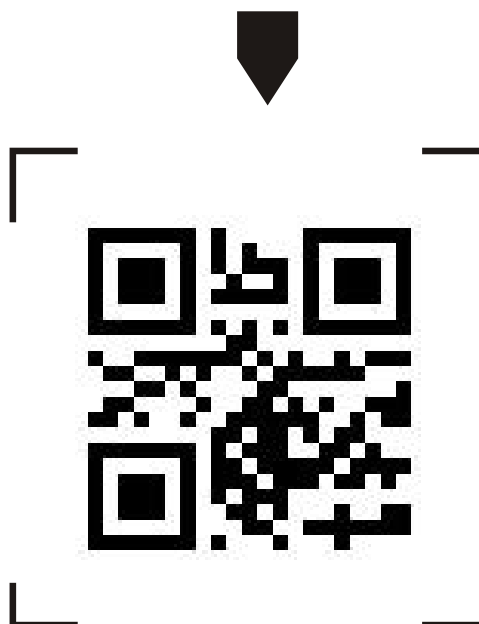

Uwaga: Bez wykonania aktywacji korzystanie z aplikacji będzie niemożliwe.

Rejestracja

1. Jeśli nie posiadasz konta wybierz przycisk "Register".
2. Przeczytaj politykę prywatności (Privacy Policy) i wyraż zgodę naciskając przycisk „Agree”

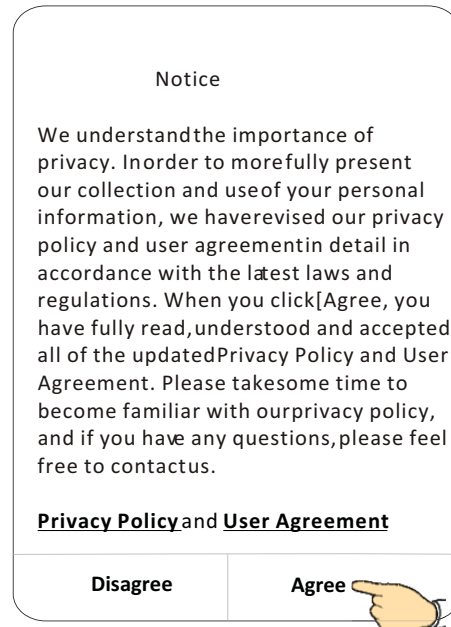
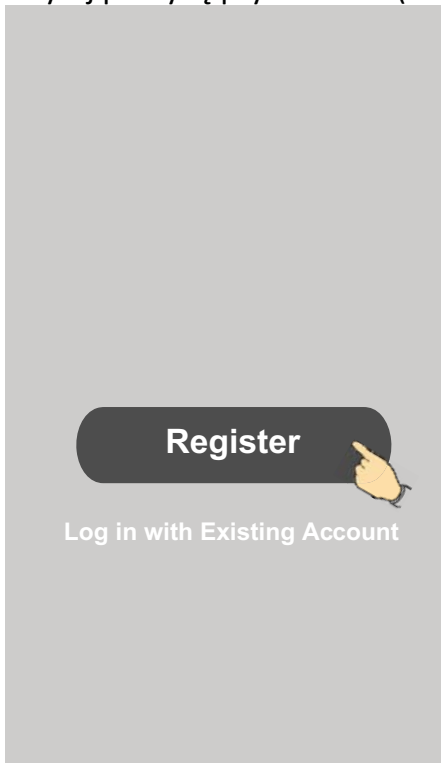

3. Naciśnij ">" aby wybrać kraj .
4. Podaj swój e-mail address lub numer telefonu
5. Naciśnij przycisk "Obtain verification code", aby uzyskać kod weryfikacyjny.

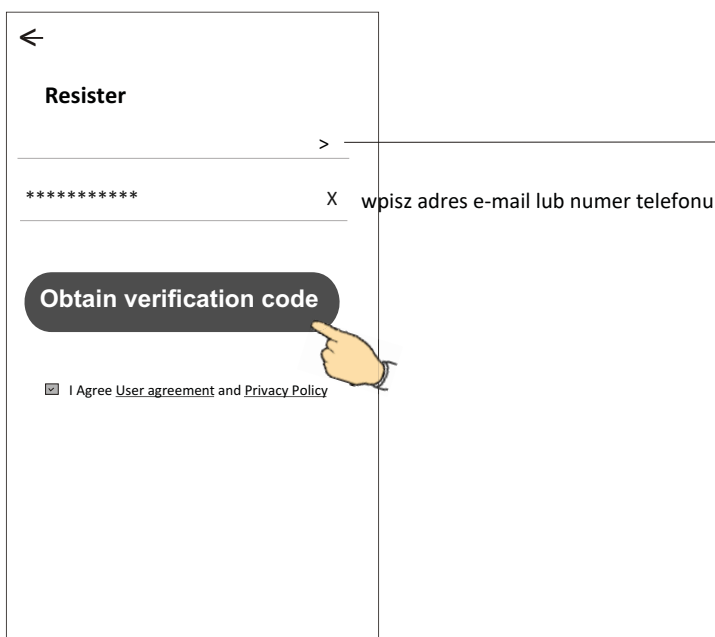

Wybierz kraj z przewijanej listy.

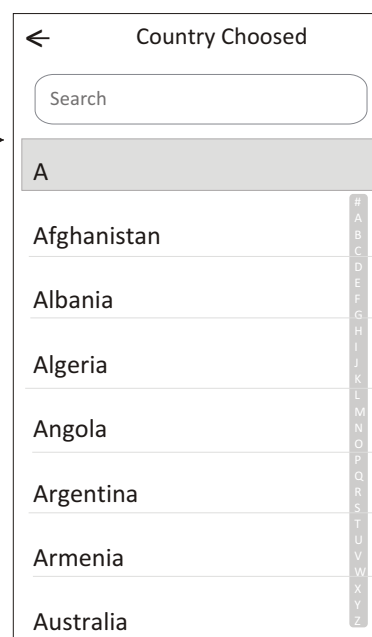

6. Wprowadź kod otrzymany w e-mail lub SMS-em
7. Ustaw własne hasło złożone z 6-20 liter i cyfr.
8. Naciśnij przycisk "Done", aby zatwierdzić

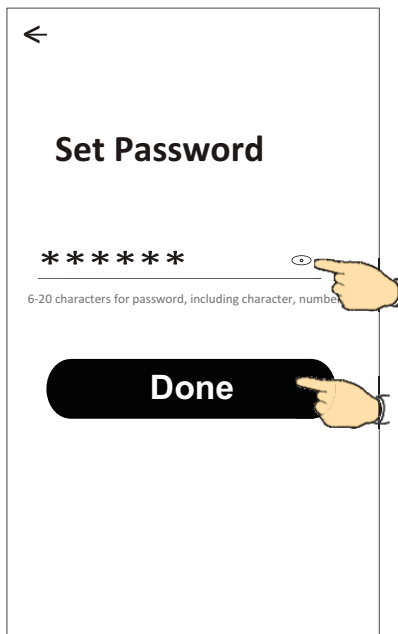
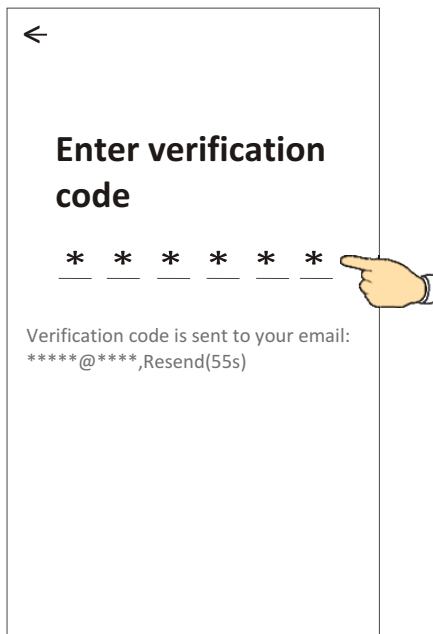

Logowanie

1. Naciśnij przycisk "Log in with existing account".
2. Wprowadź swój login i hasło
3. Naciśnij przycisk "Log in"

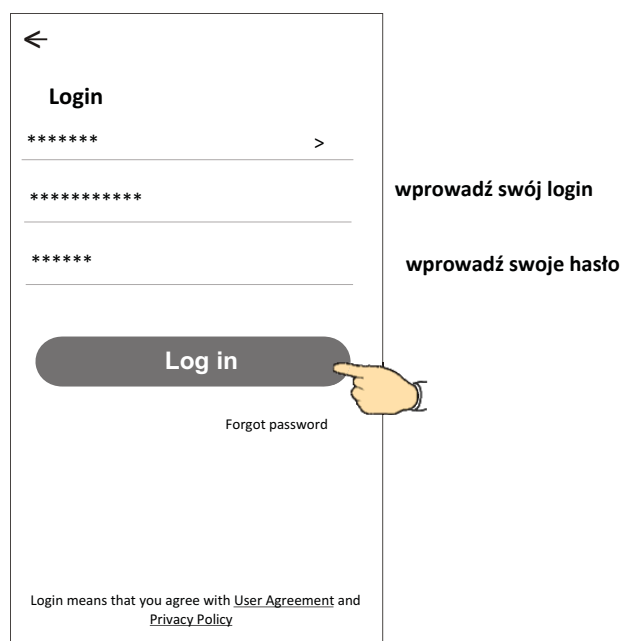
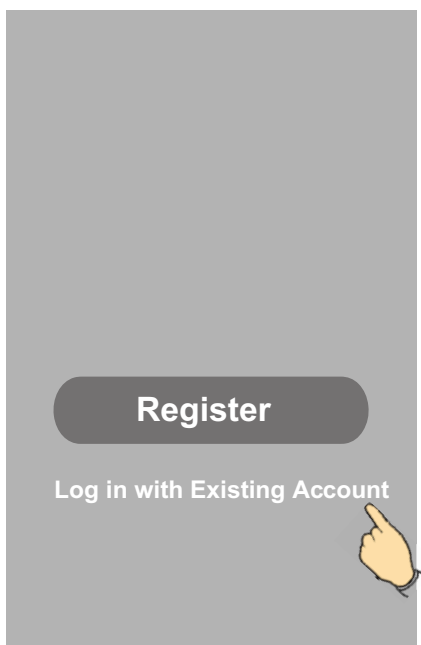

Logowanie

Przy pierwszym użyciu aplikacji należy stworzyć Rodzinę (dla siebie i osób współkorzystających):

4. Naciśnij przycisk "Create family".
5. Nazwij swoją grupę/rodzinę.
6. Ustaw lokalizację.
7. Wybierz domyślne pomieszczenie lub dodaj nowe.
8. Naciśnij przycisk "Done" i "Completed", aby zakończyć.



Rodzina pomyślnie utworzona
Obejrzyj Zakończ

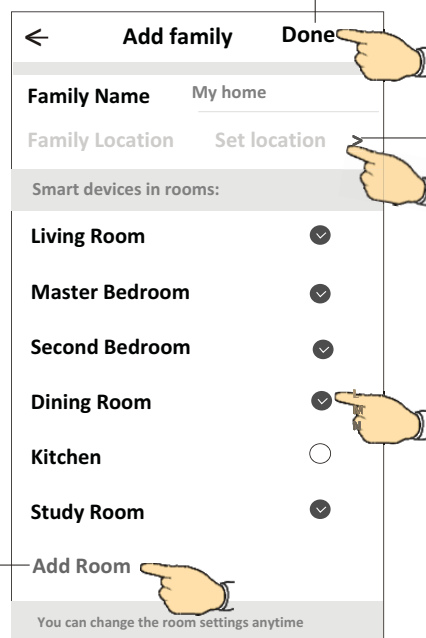

wyberz rekomendowane typy pomieszczeń lub utwórz własne i naciśnij "Done", aby zakończyć

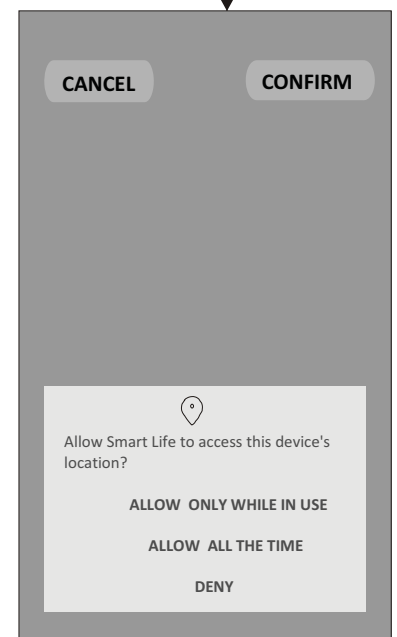
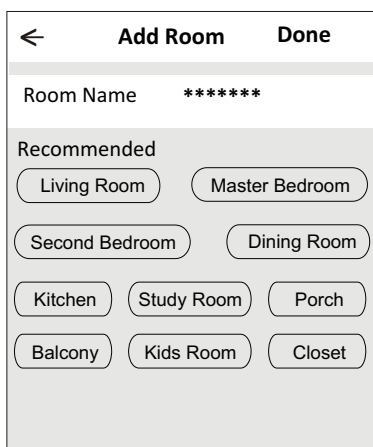

Uwaga:
Aplikacja może otworzyć mapy w telefonie by ustalić lokalizację, w której się znajdujesz.

Zapomniane hasło

W przypadku zapomnienia hasła, można je zresetować postępując jak poniżej:

1. Naciśnij "Forgot password".
2. Podaj login konta (e-mail lub nr telefonu) i naciśnij przycisk "Obtain verification code".
3. Wpisz otrzymany e-mailem lub SMS-em kod weryfikacyjny
4. Ustaw nowe hasło i naciśnij przycisk "Done".

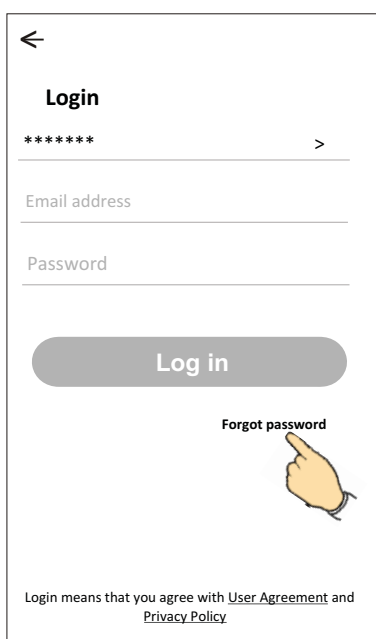

←

Login

***** >

Email address

Password

Log in

Forgot password

Login means that you agree with [User Agreement](#) and [Privacy Policy](#)

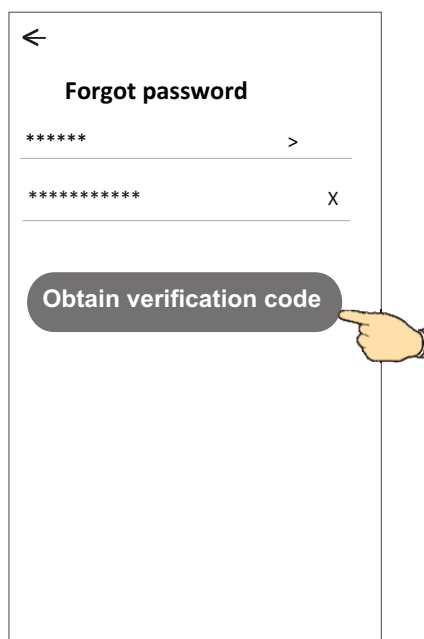

←

Forgot password

***** >

***** X

Obtain verification code

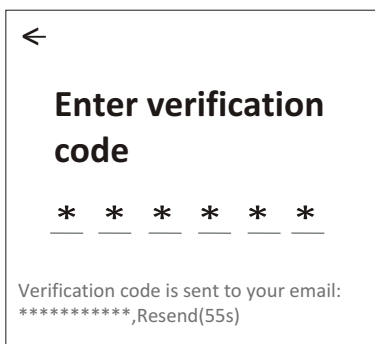

←

Enter verification code

* * * * *

Verification code is sent to your email:
***** ,Resend(55s)

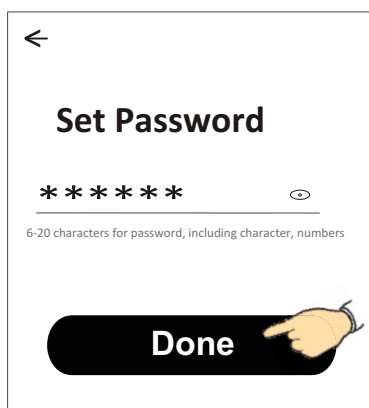

←

Set Password

* * * * *

6-20 characters for password, including character, numbers

Done

Dodawanie nowego urządzenia

Istnieją 3 metody na dodanie urządzenia do aplikacji.

Metoda 1 - Tryb CF

- 1.Podaj napięcie do jednostki, nie ma konieczności uruchamiania go.
- 2.Nacisnąć "+" w górnym prawym rogu ekranu "Home" lub naciśnij "Add device" będąc na ekranie pokoju bez urządzeń.
- 3.Naciśnij ikonę "Air conditioner(BT+Wi-Fi)".
- 4.Zresetuj moduł WiFi wg. sposobu podanego w aplikacji, a następnie zaznacz "Confirm the device is reset" i naciśnij przycisk "Next".
- 5.Wpisz hasło do lokalnej sieci WiFi, do której jesteś też podłączony telefonem i naciśnij "Next".
- 6.Rozpocznie się proces dodawania urządzenia mierzony w procentach, w czasie którego pojawiać się będą na wyświetlaczu skróty: "PP" - oznacza szukanie routera "SA" - oznacza podłączony do routera "AP" - oznacza podłączony do serwera

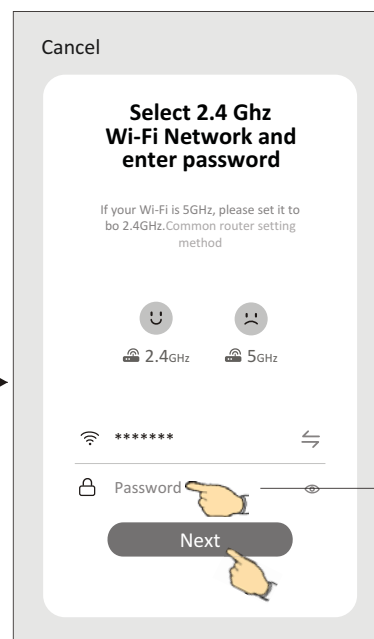
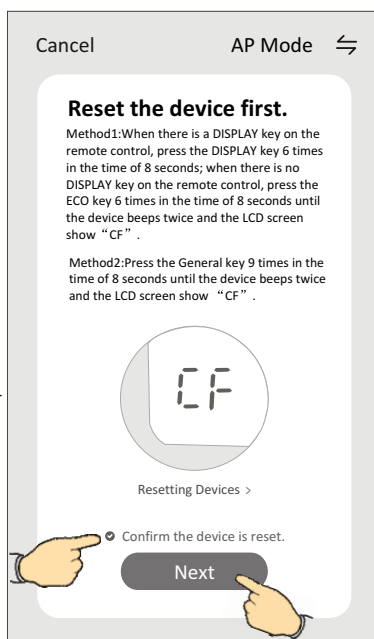
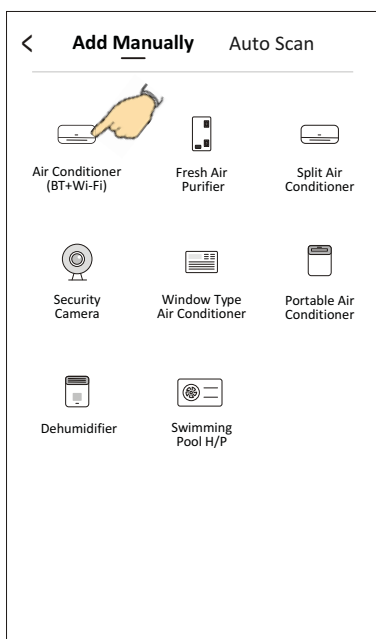
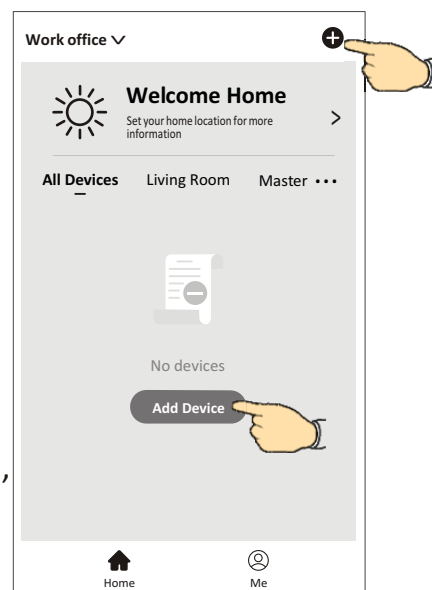

wpisz hasło

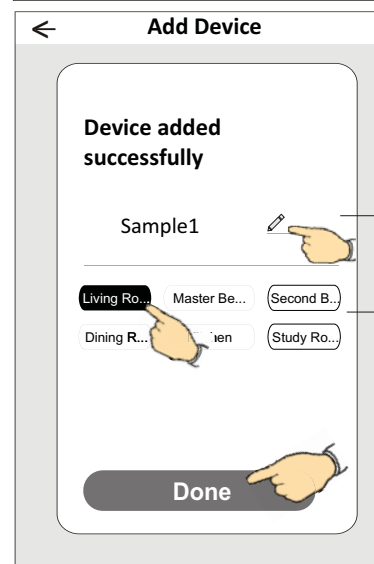
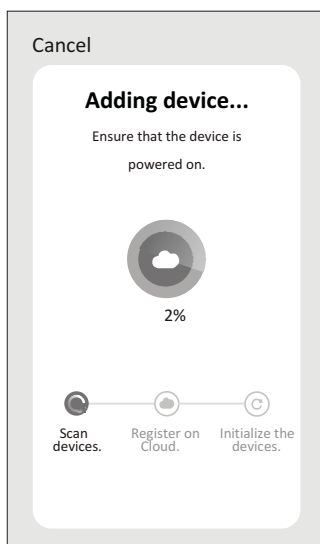

Zmień nazwę urządzenia

Wybierz pomieszczenie

Metoda 2 - Tryb AP

1. Podaj napięcie do jednostki, nie ma konieczności uruchamiania go.
2. Naciśnij "+" w górnym prawym rogu ekranu "Home" lub naciśnij "Add device" będąc na ekranie pokoju bez urządzeń.
3. Naciśnij ikonę "Air conditioner(BT+Wi-Fi)".
4. Naciśnij ↵ w górnym prawym rogu i wybierz "AP Mode" resetuj moduł WiFi wg podanego sposobu w aplikacji, a następnie zaznacz "Confirm the device is reset" i naciśnij "Next".
5. Wpisz hasło do lokalnej sieci WiFi, do której jesteś też podłączony telefonem i naciśnij "Next".
6. Przeczytaj komunikat i naciśnij "Connect now".
7. Na ekranie ustawień sieci, wybierz "SmartLife-****" i naciśnij "<-".
8. Rozpocznie się proces dodawania urządzenia mierzony w procentach, w czasie którego pojawiać się będą na wyświetlaczu skróty:
 - "PP" - oznacza szukanie routera
 - "SA" - oznacza podłączony do routera
 - "AP" - oznacza podłączony do serwera

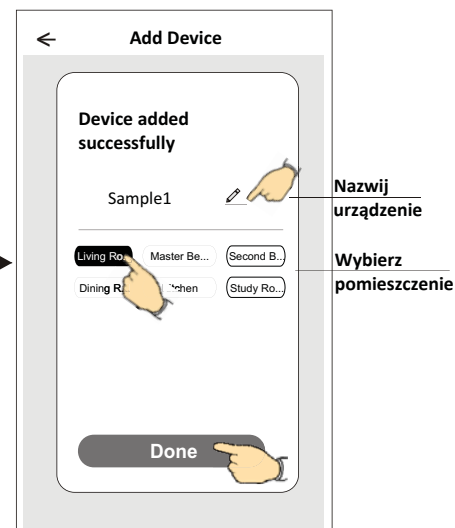
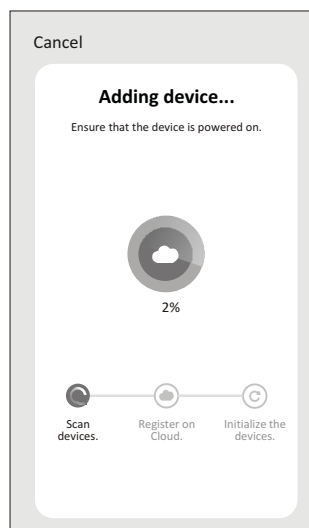
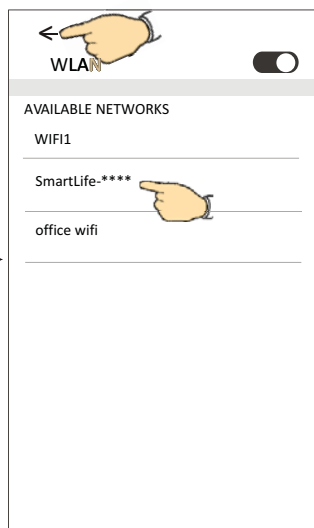
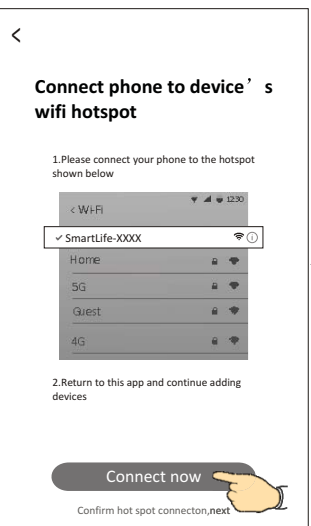
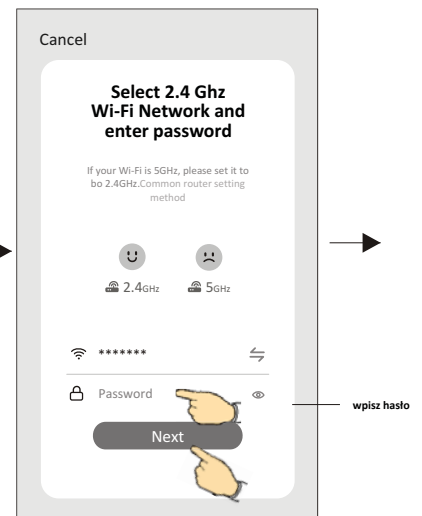
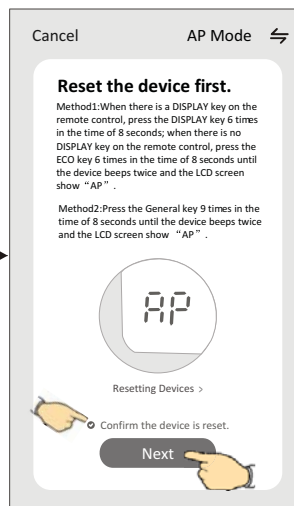
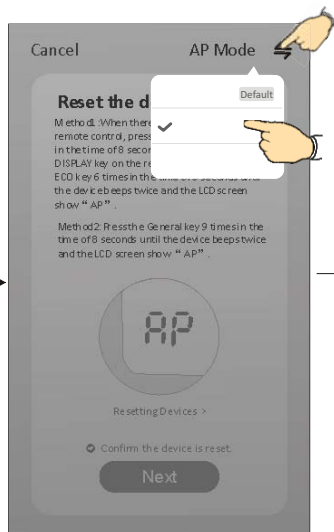
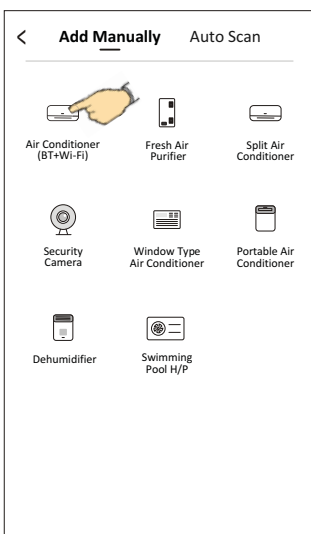
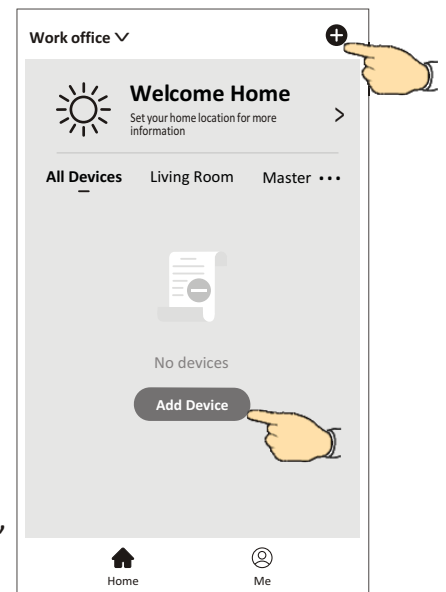

Metoda 3 - Tryb Bluetooth (tylko dla modułów BT)

1. Podaj napięcie do jednostki, nie ma konieczności uruchamiania go.
2. Naciśnij "+" w górnym prawym rogu ekranu "Home" lub naciśnij "Add device" będąc w ekranie pokoju bez urządzeń.
3. Wybierz ikonę urządzenia z opisem "Air conditioner(BT+Wi-Fi)" logo.
4. Włącz Bluetooth w telefonie i sprawdź czy jest widoczne
5. Naciśnij ⇌ w górnym rogu aplikacji i wybierz "Bluetooth" resetuj moduł WiFi wg podanego sposobu w aplikacji, zaznacz "Confirm the blue tooth is reset" i naciśnij "Next".
6. Wybierz znaleziony BT i naciśnij "+"
7. Wpisz hasło do sieci Wi-Fi, do której jest podłączony twój telefon i naciśnij "Next".
8. Rozpocznie się proces dodawania urządzenia mierzony w procentach, w czasie którego pojawiać się będą na wyświetlaczu skróty:
 - "PP" - oznacza szukanie routera
 - "SA" - oznacza podłączony do routera
 - "AP" - oznacza podłączony do serwera

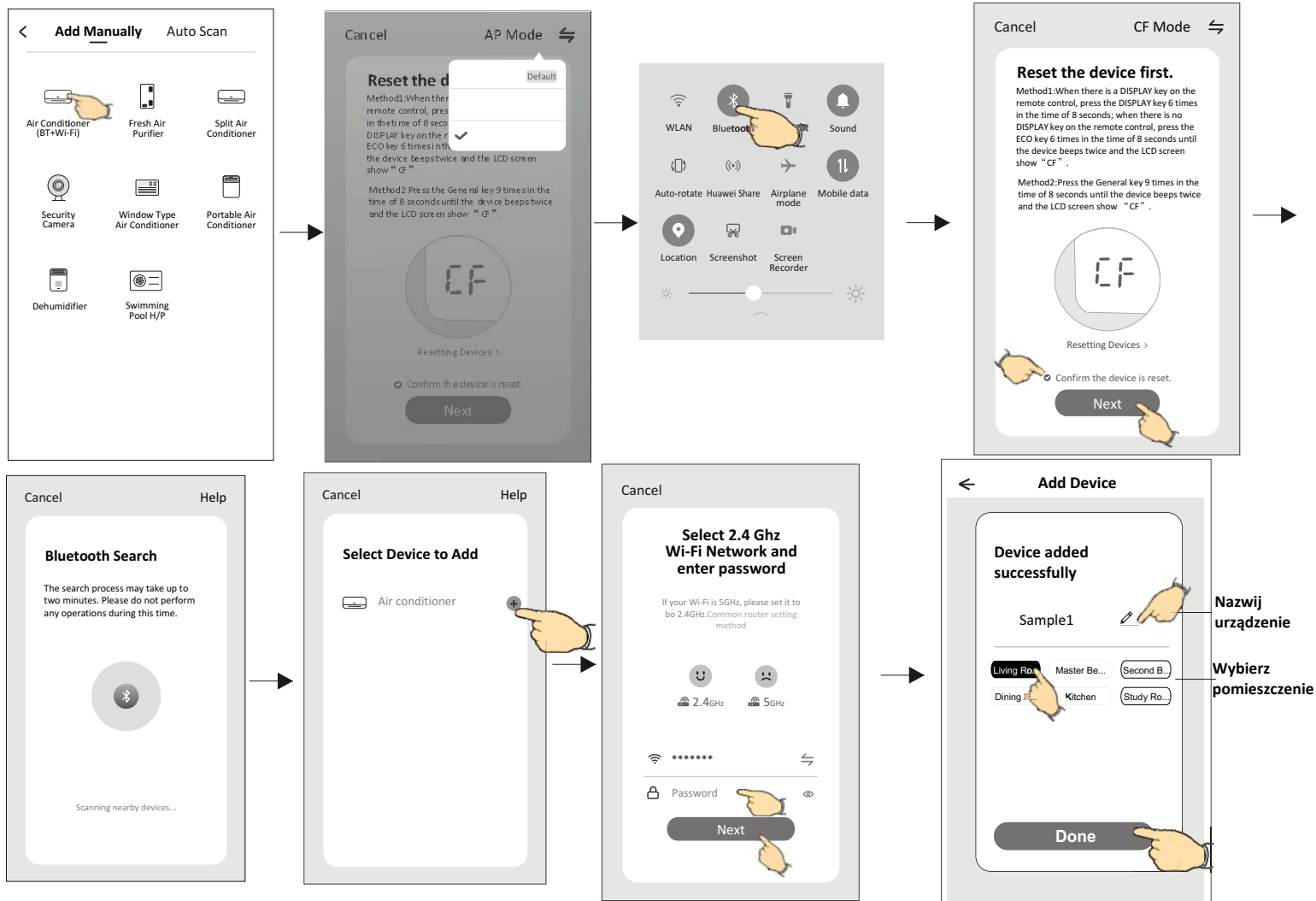
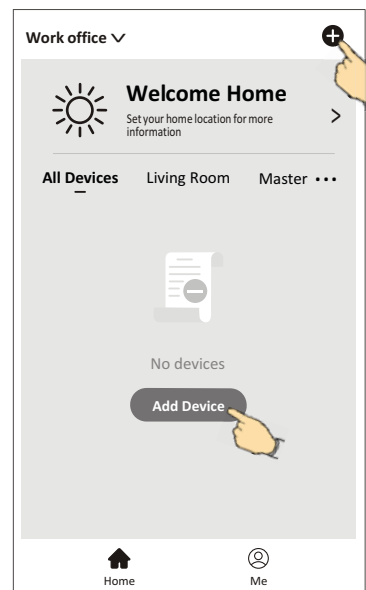

Wygląd panelu aplikacji

Po dodaniu urządzenia ekran główny "my home" zawsze będzie rozpoczynał pracę aplikacji. Na tym ekranie wybiera się urządzenie, którym chcemy sterować w danej chwili.

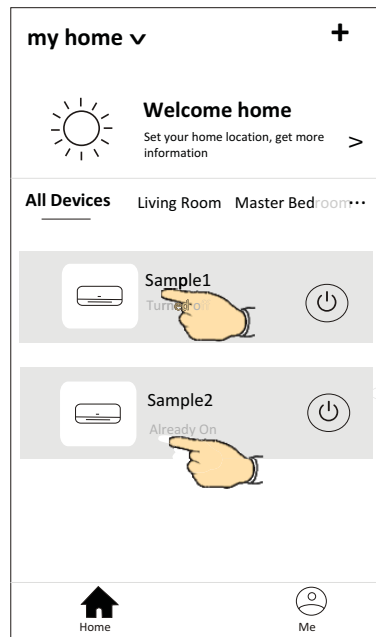

Uwaga:
Wygląd panelu sterowania aplikacją jak i urządzeniem może występować w różnych wersjach, w zależności od rodzaju oprogramowania i modelu modułu WiFi. Najczęstszymi są poniżej zamieszczone wersje interfejsu aplikacji.

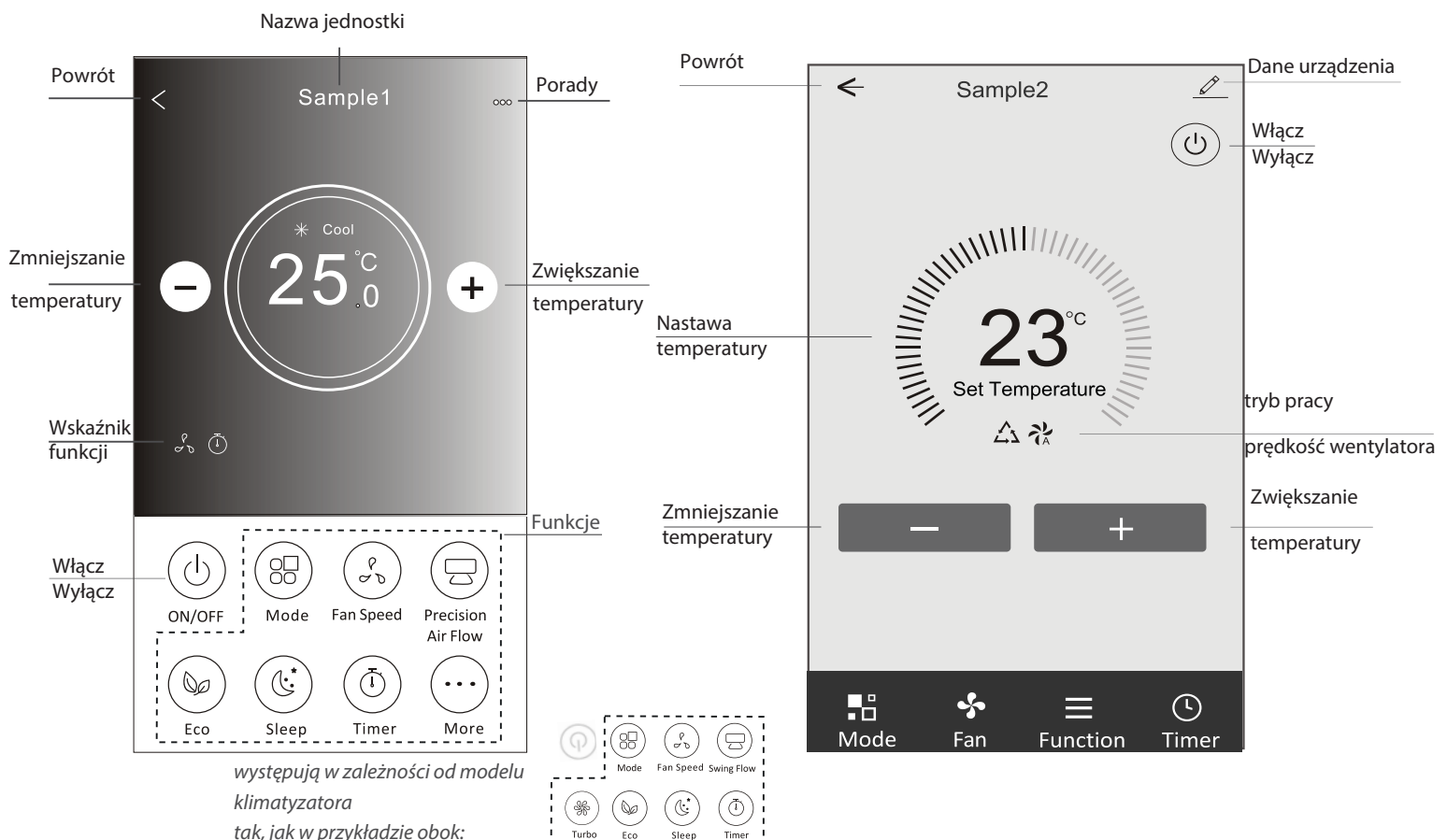

Zarządzanie dostępem do urządzenia

Udostępnianie urządzeń innym użytkownikom

1. Naciśnij "Device Sharing" („Udostępnianie urządzenia”).
2. Wybierz "Add Sharing" („Dodaj udostępnianie”).
3. Wybierz region i wprowadź konto, które chcesz udostępnić.
4. Naciśnij "Completed" („Ukończone”), udostępnione konto pojawi się na twojej liście udostępniania.
5. Członkowie, którym udostępniono konto powinni odświeżyć listę urządzeń poprzez naciśnięcie, przytrzymanie i przesunięcie w dół ekranu głównego. Udostępnione urządzenie pojawi się na liście.

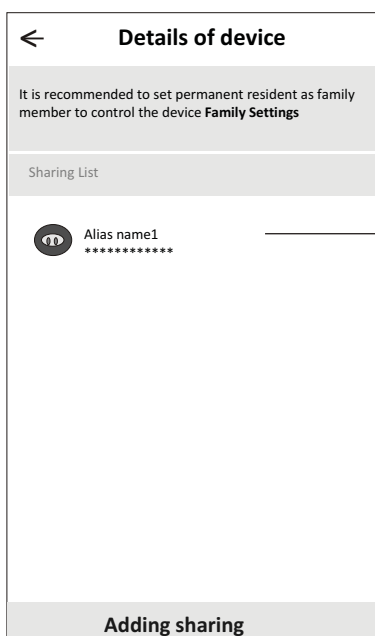
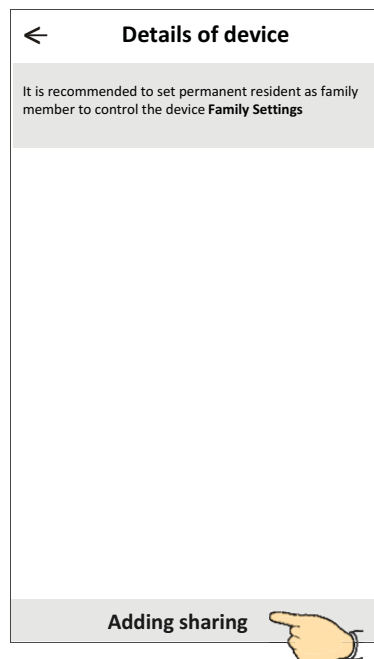
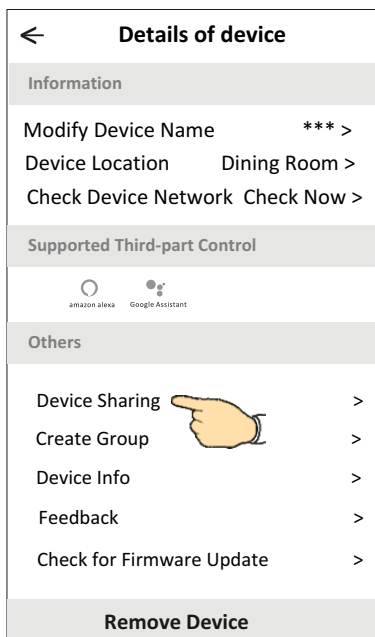

Przytrzymaj przez ok. 3sek. potem możesz usunąć konto.

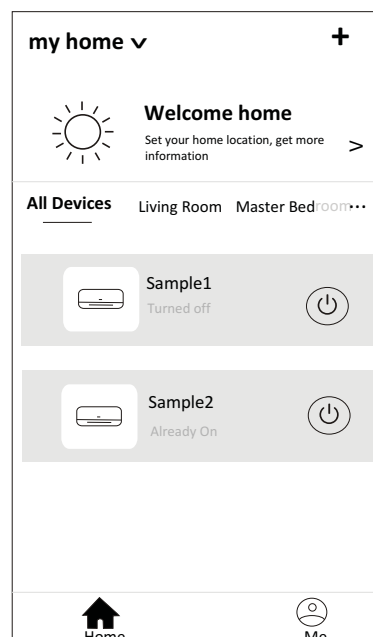

Przytrzymaj i przesun w dół, aby odświeżyć listę urządzeń.

Ustawienia konta

Personalizacja ustawień

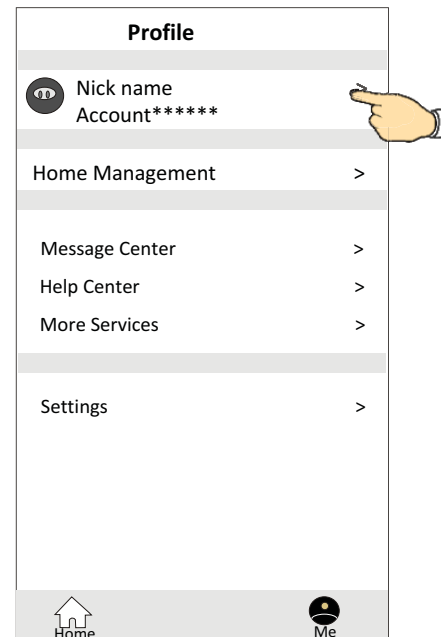
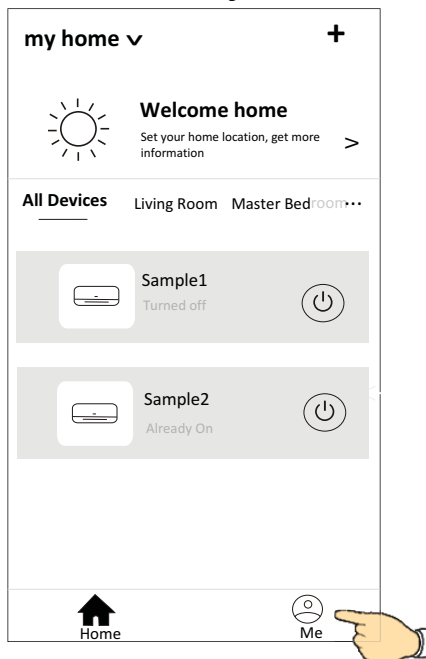

Zmiana nazwy konta

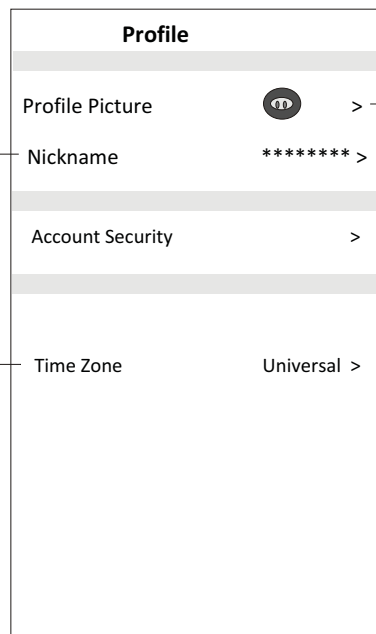
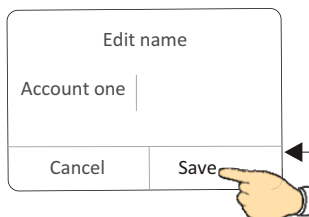

Możesz wybrać własne zdjęcie lub ikonę

Wybór strefy czasowej

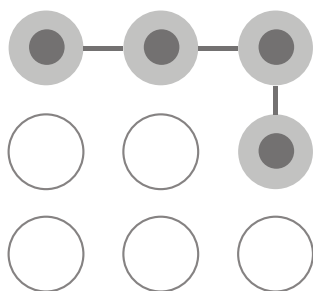

Ustawienie wzoru hasła do aplikacji

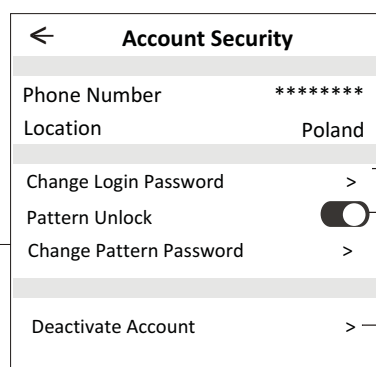

Zmiana loginu i hasła

Włączenie lub wyłączenie zabezpieczenia aplikacji hasłem graficznym wg wzoru jak obok

Usuwanie konta z chmury.

Uwaga:
kasowane są wszystkie dane.

Zarządzanie rodziną / grupą

1. Naciśnij „My Home” w lewym górnym rogu ekranu i wybierz ”Home Management” („Zarządzanie domem”) lub wybierz na dole ekranu „Me” a następnie „Home Management”.

2. Wybierz rodzinę/grupę na liście i wejdź do jej ustawień na ekranie " Family Settings".

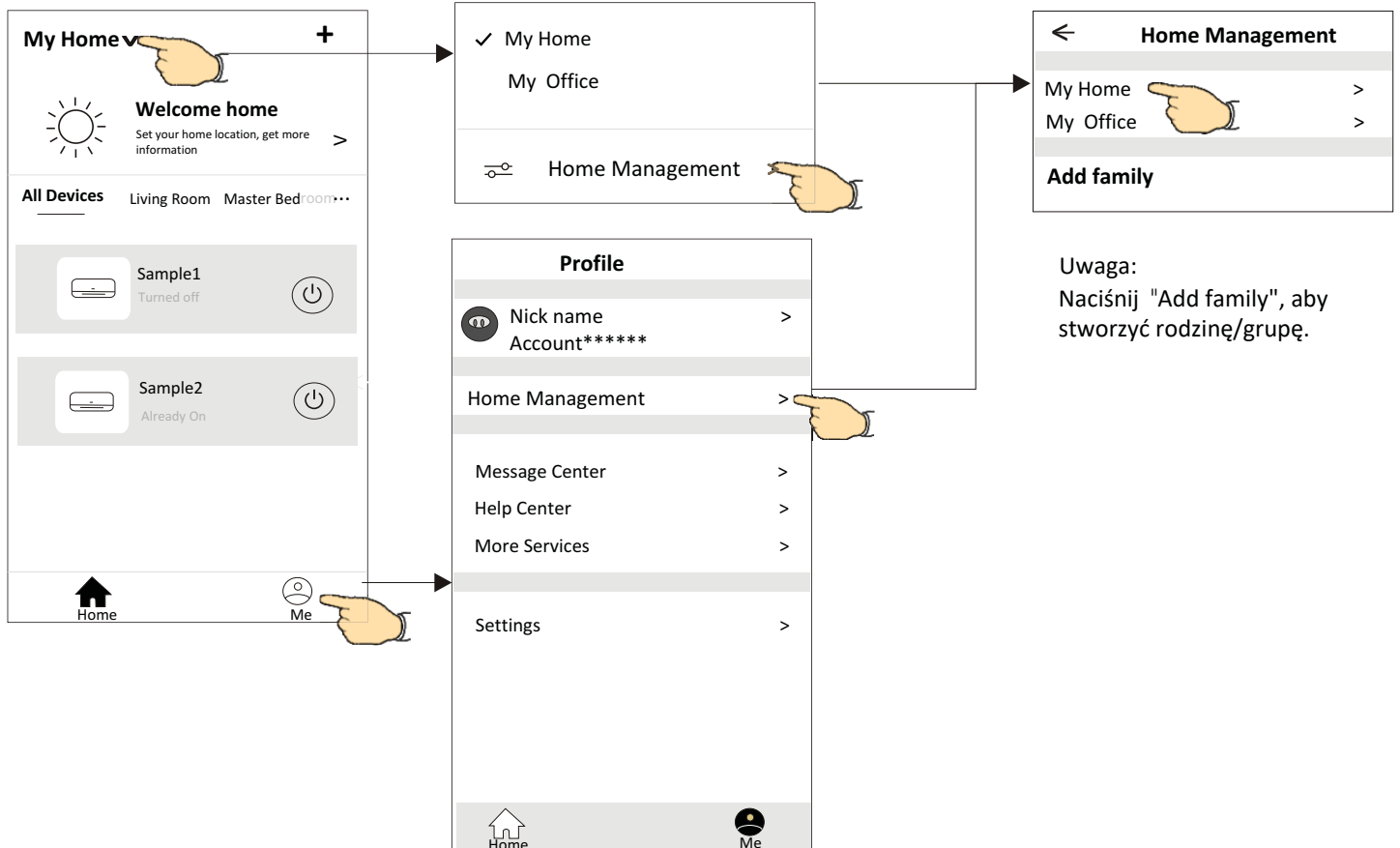

3. Konfiguracja grupy rodzina

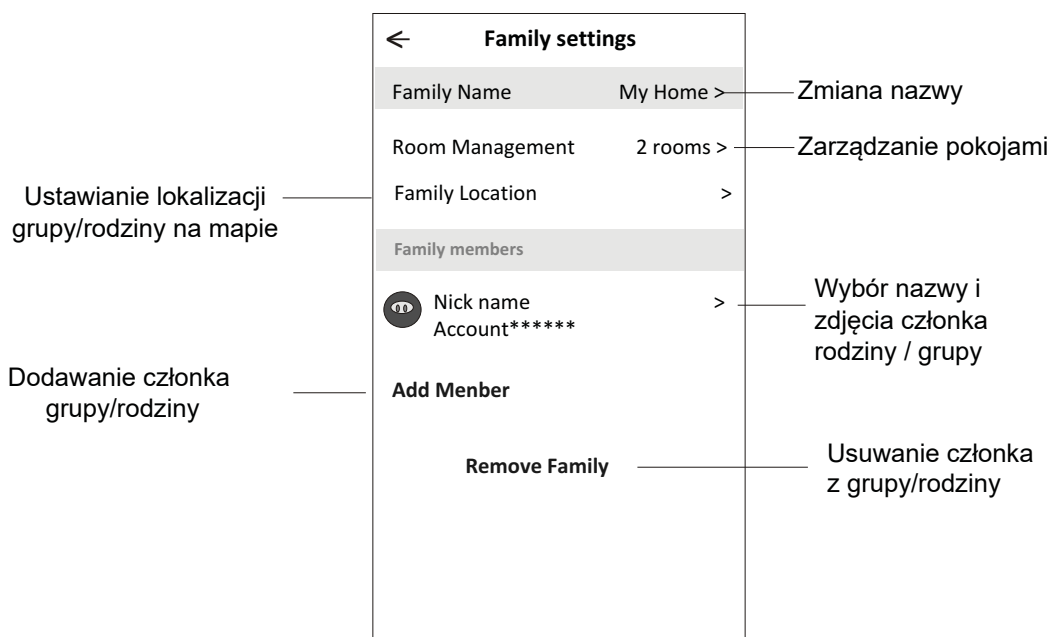

Uwaga

1. W związku z możliwością aktualizacji aplikacji opisane w niniejszej instrukcji postępowanie może się różnić od najnowszej wersji. Prosimy kierować się wskazówkami aplikacji.
2. W przypadku zmiany sygnału sieci WiFi aplikacja może zostać rozłączona. Należy upewnić się, że jednostka wewnętrzna znajduje się w pobliżu routera bezprzewodowego.
3. Należy włączyć serwer DHCP w routerze WiFi
4. W niektórych przypadkach dostawca Internetu musi odblokować dostęp w istniejącym firewallu. W tym celu należy zwrócić się bezpośrednio do niego.
5. W celu poprawy jakości aplikacja może zostać zmieniona bez wcześniejszego powiadomienia lub całkowicie usunięta w zależności od wymagań producenta.
6. Dla bezpieczeństwa instaluj aplikację bezpośrednio z zaufanego źródła.

Rozwiązywanie problemów

Opis	Możliwe przyczyny
Nie można pomyślnie podłączyć klimatyzatora do aplikacji	<ol style="list-style-type: none"> 1. Sprawdzić połączenie telefonu z siecią WiFi i czy podane hasło jest poprawne; 2. Sprawdzić inne ustawienia routera WiFi w tym: <ol style="list-style-type: none"> 1) Czy jest firewall w routerze 2) Czy ustawiono filtrowanie adresów MAC 3) Widoczność SSID 4) DHCP serwer <p>Restart routera WiFi, restart modułu WiFi , podłącz telefon do routera WiFi i uruchom konfigurację w trybie CF. Przed resetem sprawdź, czy nikt inny nie używa tego samego klimatyzatora w aplikacji.</p>
Telefon nie może sterować urządzeniem	<ol style="list-style-type: none"> 1. Kiedy zostanie zresetowany moduł WiFi aplikacja pokaże, że urządzenie jest niedostępne. Należy wówczas usunąć urządzenie z telefonu i powtórnie je skonfigurować w trybie CF. 2. W przypadku zaniku zasilania urządzenie odłączy się od WiFi. Ponownie powinno się połączyć po ok.3 min. i pojawić się w aplikacji jako dostępne. Jeśli urządzenie nie będzie dostępne, będzie wymagana powtórna konfiguracja w trybie CF.
Telefon nie znajduje klimatyzatora	<ol style="list-style-type: none"> 1. Aplikacja Smart Life wyświetla niedostępność klimatyzatora. Należy sprawdzić czy: <ol style="list-style-type: none"> 1)Klimatyzator był powtórnie konfigurowany. 2)Klimatyzator jest odłączony od zasilania. 3)Router jest odłączony od zasilania. 4) Klimatyzator nie może uzyskać dostępu do routera. 5)Klimatyzator nie może uzyskać dostępu do internetu poprzez router (firewall). 6)Telefon nie może uzyskać dostępu do sieci WiFi 2.Po dodaniu urządzenia następuje jego rozłączenie . <p>Odśwież listę urządzeń poprzez przytrzymanie i przesunięcie w dół ekranu. Jeśli nie pojawi się klimatyzator, należy ponownie go skonfigurować.</p>

 **VESSEER R32 Systems**

Vidicon Ltd. Residential Air Conditioners

